

TOP-MOUNT REFRIGERATOR OWNER'S MANUAL

MANUEL D'UTILISATION DU RÉFRIGÉRATEUR AVEC CONGÉLATEUR EN HAUT

Table of Contents/Table des matières

REFRIGERATOR SAFETY	2	SÉCURITÉ DU RÉFRIGÉRATEUR	20
Refrigerator Safety.....	2	Sécurité du réfrigérateur.....	20
MAINTENANCE AND CARE	3	ENTRETIEN ET RÉPARATION	21
Cleaning.....	3	Nettoyage.....	21
Changing the Light Bulbs.....	3	Remplacement des ampoules d'éclairage.....	22
Vacations.....	4	Vacances.....	23
Moving.....	4	Déménagement.....	23
INSTALLATION INSTRUCTIONS	5	INSTRUCTIONS D'INSTALLATION	24
Unpack the Refrigerator.....	5	Désballage du réfrigérateur.....	24
Location Requirements.....	5	Exigences d'emplacement.....	24
Electrical Requirements.....	6	Spécifications électriques.....	26
Water Supply Requirements.....	6	Spécifications de l'alimentation en eau.....	26
Connect the Water Supply.....	6	Raccordement à la conduite d'eau.....	26
Install Air Filter.....	7	Installation du filtre à air.....	27
REFRIGERATOR DOORS	8	PORTES DU RÉFRIGÉRATEUR	28
Door and Handle Instructions.....	8	Instructions pour la porte et la poignée.....	28
Remove Doors and Hinges.....	8	Démontage des portes et charnières.....	28
Reverse Doors and Hinges (optional).....	9	Inversion du sens d'ouverture des portes et d'installation des charnières (facultatif).....	29
Replace Doors and Hinges.....	10	Réinstallation des portes et charnières.....	30
Install Doors Handles.....	11	Installation des poignées de porte.....	32
Final Steps.....	14	Étapes finales.....	34
Adjust the Doors.....	14	Ajustement des portes.....	35
REFRIGERATOR AND FREEZER FEATURES	14	CARACTÉRISTIQUES DU RÉFRIGÉRATEUR ET DU CONGÉLATEUR	35
Refrigerator Shelves.....	14	Tablettes du réfrigérateur.....	36
Freezer Shelf.....	14	Tablette de congélateur.....	36
Door Racks or Trays.....	14	Tiroirs de la porte ou balconnets.....	36
Can Racks and Bins (on some models).....	14	Porte-cannettes et balconnets de porte (sur certains modèles).....	36
Deli or Meat Drawer.....	14	Tiroir à viande ou à charcuterie.....	36
Crisper.....	14	Sac à légumes.....	37
Utensil Compartment.....	14	Compartment utilliers.....	38
Ice Maker.....	14	Machine à glaçons.....	38
Operating Instructions.....	14	Instructions d'utilisation.....	38

REFRIGERATOR SAFETY

Your safety and the safety of others are very important.

We have provided many important safety messages in this manual and on your appliance. Always read and obey all safety messages.



This is the safety alert symbol.

This symbol alerts you to potential hazards that can kill or hurt you and others.

All safety messages will follow the safety alert symbol and either the word "DANGER" or "WARNING." These words mean:

DANGER

You can be killed or seriously injured if you don't immediately follow instructions.

WARNING

You can be killed or seriously injured if you don't follow instructions.

All safety messages will tell you what the potential hazard is, tell you how to reduce the chance of injury, and tell you what can happen if the instructions are not followed.

IMPORTANT SAFETY INSTRUCTIONS

WARNING: To reduce the risk of fire, electric shock, or injury to persons when using your appliance, follow basic precautions, including the following:

- Children should be supervised to ensure that they do not play with the appliance.
- This appliance is not intended for use by persons (including children) with reduced physical, sensory, or mental capabilities, or lack of experience and knowledge, unless they have been given supervision or instruction concerning use of the appliance by a person responsible for their safety.
- Do not use an extension cord.
- If power supply cord is damaged, it must be replaced by the manufacturer, its service agent, or a similarly qualified person in order to avoid a hazard.
- Connect to potable water supply only.
- This appliance is intended to be used in household and similar applications such as: staff kitchen areas in shops, offices, and other working environments; farm houses; and by clients in hotels, motels, and other residential-type environments; bed and breakfast-type environments; and catering and similar non-retail applications.
- Do not store explosive substances such as aerosol cans with a flammable propellant in this appliance.
- Do not use replacement parts that have not been recommended by the manufacturer (e.g., parts made at home using a 3D printer).
- Keep ventilation openings, in the appliance enclosure or in the built-in structure, clear of obstruction.
- Do not use mechanical devices or other means to accelerate the defrosting process, other than those recommended by the manufacturer.
- Do not damage the refrigerant circuit.
- Do not use electrical appliances inside the food storage compartments of the appliance, unless they are of the type recommended by the manufacturer.

SAVE THESE INSTRUCTIONS

Proper Disposal of Your Old Refrigerator

WARNING: Risk of child entrapment. Before you throw away your old refrigerator or freezer:

- Take off the doors.
- Leave the shelves in place so that children may not easily climb inside.

WARNING

Entrapment Hazard

Remove doors or lid from your old appliance.
Failure to do so can result in death or brain damage.

IMPORTANT: Child entrapment and suffocation are not problems of the past. Junked or abandoned refrigerators are still dangerous, even if they sit out for "just a few days." If you are getting rid of your old refrigerator, please follow these instructions to help prevent accidents.

Important Information to Know about Disposal of Refrigerants:

Dispose of refrigerator in accordance with federal and local regulations. Refrigerants must be evacuated by a licensed, EPA-certified refrigerant technician in accordance with established procedures.

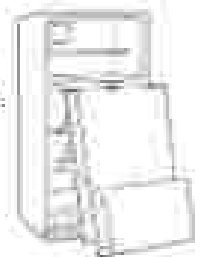

MAINTENANCE AND CARE

Cleaning

⚠WARNING



Explosion Hazard

- Risk of Fire or Explosion.
- Flammable Refrigerant Used.
- Do Not Use Mechanical Devices to Defrost Refrigerator.
- Do Not Puncture Refrigerant Tubing.

Both the refrigerator and freezer sections defrost automatically. However, clean both sections about once a month to avoid buildup of odors. Wipe up spills immediately.

IMPORTANT:

- Because air circulates between both sections, any odors formed in one section will transfer to the other. You must thoroughly clean both sections to eliminate odors. To avoid odor transfer and drying out of food, wrap or cover foods tightly.
- For stainless steel models, stainless steel is corrosion resistant and not corrosion-proof. To help avoid corrosion of your stainless steel, keep your surfaces clean by using the following cleaning instructions.

To Clean Your Refrigerator:

NOTE: Do not use abrasive or harsh cleaners such as window sprays, scouring cleansers, flammable fluids, molaric acid, cleaning waxes, concentrated detergents, bleach or cleansers containing petroleum products on exterior surfaces (doors and cabinet), plastic parts, interior and door liners, or gaskets. Do not use paper towels, scouring pads, or other harsh cleaning tools.

- Unplug refrigerator or disconnect power.
- Using a clean spritz or soft cloth and a mild detergent in warm water, hand-wash, and rinse removable parts and interior surfaces thoroughly. Dry thoroughly with a soft cloth.
- Clean the exterior surfaces:

NOTE:

- When cleaning stainless steel, always wipe in the direction of the grain to avoid cross-grain scratching.
- To keep your stainless steel refrigerator looking like new and to remove minor scuffs or marks, it is suggested that you use the manufacturer's approved Stainless Steel Cleaner and Polish. To order, use the following parts:
affresh® Stainless Steel Cleaner, Part #W10356816
affresh® Stainless Steel Wipes, Part #W10356949
affresh® Kitchen & Appliance Cleaner, Part #W10356810
- Stainless Steel Cleaner and Polish is for stainless steel only. Do not allow the Stainless Steel Cleaner to come into contact with any plastic parts such as the trim pieces, dispenser covers or door gaskets. If unintentional contact does occur, clean plastic part with a sponge and a mild detergent in warm water. Dry thoroughly with a soft cloth.

- There is no need for routine condenser cleaning in normal home operating environments. If the environment is particularly greasy or dusty, or there is a significant pet traffic in the home, the condenser should be cleaned every 2 to 3 months to ensure maximum efficiency. If you need to clean the condenser:

⚠WARNING



Explosion Hazard

- Risk of Fire or Explosion due to Puncture of Refrigerant Tubing.
- Follow Handling Instructions Carefully.
- Flammable Refrigerant Used.

- Pull refrigerator out away from the wall. See "Unpack the Refrigerator."
- Remove the base grille.
- Vacuum coils when they are dusty or dirty.
- Replace the base grille when finished.
- Roll refrigerator back into place. Make sure to leave 1" (2.5 cm) between the cabinet back and the wall.
- Check to see that the refrigerator is level.

- Plug in refrigerator or reconnect power.

Changing the Light Bulbs

IMPORTANT: The lights in both the refrigerator and freezer compartments use LEDs which do not need to be replaced. If the lights do not illuminate when the door or drawer is opened, call for assistance or service. Refer to the Quick Start Guide for contact information. The lighting system in this appliance may consist of:

- Sealed LED modules
- LED Bulbs
- Incandescent Bulbs
- or a combination of the above

NOTE: If your product has a sealed LED module, call for assistance or service. Refer to the Quick Start Guide for contact information.

IMPORTANT:

- Depending on your model, the light bulb in your new refrigerator may use LED technology. If your model uses LED lighting and the light does not illuminate when the refrigerator door is opened, call for assistance or service.
- Some LED replacement bulbs are not recommended for wet/damp environments. The refrigerator and freezer compartments are considered to be wet/damp environments. If using a brand of LED bulb other than the recommended LED bulb listed below, before installation, read and follow all instructions on the LED packaging.
- If an incandescent bulb is used to replace an LED bulb, use only incandescent bulbs for household appliances with a maximum of 40 W.

CHANGING THE LIGHT BULB

- Unplug refrigerator or disconnect power.
- The light bulb is located behind the Temperature control on most models.

3. Remove the light shield (if applicable) as shown below.
4. Remove and replace the light bulb as shown below.
5. Replace the light shield (if applicable).
6. Plug in refrigerator or reconnect power.

REFRIGERATOR LIGHT STYLE 1

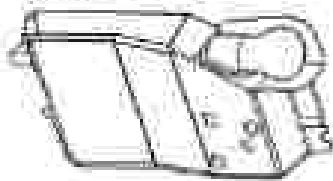

To Remove and Replace Light Bulb:

1. Reach behind the control panel and unscrew the bulb.
2. Replace the bulb with a 40 W maximum appliance bulb.

REFRIGERATOR LIGHT STYLE 2

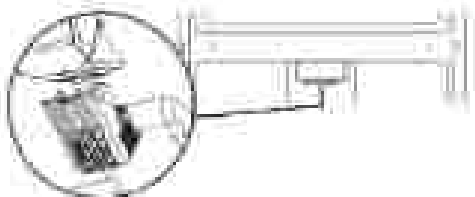

1. Remove the light shield by squeezing it on the sides and pulling it straight down.
2. Remove the light bulb and replace it with an appliance bulb of the same size and shape.
NOTE: To replace with an LED light bulb, order part number W10565117 (3.5 W).

REFRIGERATOR LIGHT STYLE 3

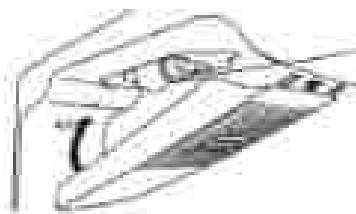

1. Remove the light shield by squeezing it on the sides and pulling it straight down.
2. Remove the light bulb and replace it with an appliance bulb of the same size and shape.
NOTE: To replace with an LED light bulb, order part number W10565117 (3.5 W).

FREEZER LIGHT



1. Slide the light shield toward the back of the compartment to release it from the light assembly.
2. Remove the light bulb and replace it with an appliance bulb of the same size and shape.
NOTE: To replace with an LED light bulb, order part number W10574859 (2.0 W).

Vacations

If You Choose to Leave the Refrigerator On While You're Away

1. Use up any perishables and freezer other items.
2. If your refrigerator has an automatic ice maker and is connected to the household water supply, turn off the water supply to the refrigerator. Property damage can occur if the water supply is not turned off.
3. If you have an automatic ice maker, turn off the ice maker.
NOTE: Raise the wire shut-off arm to Off (up) position.
4. Empty the ice bin.

If You Choose to Turn Off the Refrigerator Before You Leave

1. Remove all food from the refrigerator.
2. If your refrigerator has an automatic ice maker:
 - Turn off the water supply to the ice maker at least one day ahead of time.
 - When the last load of ice drops, raise the wire shut-off arm to the Off (up) position.
3. Turn off the Temperature controls. See "Using the Controls" in the Quick Start Guide.
4. Clean refrigerator, wipe it, and dry well.
5. Tape rubber or wood blocks to the tops of both doors to prop them open far enough for air to get in. This stops odor and mold from building up.

Moving

When you are moving your refrigerator to a new home, follow these steps to prepare it for the move.

1. If your refrigerator has an automatic ice maker:
 - Turn off the water supply to the ice maker at least one day ahead of time.
 - Disconnect the water line from the back of the refrigerator.
 - When the last load of ice drops, raise the wire shut-off arm to the Off (up) position.
2. Remove all food from the refrigerator and pack all frozen food in dry ice.
3. Empty the ice bin.
4. Turn off the Temperature controls. See "Using the Controls" in the Quick Start Guide.
5. Unplug refrigerator.
6. Clean refrigerator, wipe it, and dry well.
7. Take out all removable parts, wrap them well, and tape them together so they don't shift and rattle during the move.
8. Depending on the model, raise the front of the refrigerator so it rolls more easily, or raise the leveling legs so they don't scrape the floor. See "Adjust the Doors" or "Door Removal, Leveling and Alignment" in the online Feature Guide.
9. Tape the doors closed and tape the power cord to the back of the refrigerator.

When you get to your new home, put everything back and refer to the "Installation Instructions" for preparation instructions. Also, if your refrigerator has an automatic ice maker, remember to reconnect the water supply to the refrigerator.

INSTALLATION INSTRUCTIONS

Unpack the Refrigerator

⚠ WARNING

Excessive Weight Hazard

Use two or more people to move and install or uninstall appliance.

Failure to do so can result in back or other injury.

Remove the Packaging

IMPORTANT: Do not remove the white foam air return insert from behind the control panel on the ceiling of the refrigerator. If the insert is removed, ice may migrate down from the freezer and cause plates to form.

- Remove tape and glue residue from surfaces before turning on the refrigerator. Rub a small amount of liquid dish soap over the adhesive with your fingers. Rinse with warm water and dry with a soft cloth.

NOTE: Do not use sharp instruments, rubbing alcohol, flammable fluids, or abrasive cleaners to remove tape or glue. These products can damage the surface of your refrigerator. For more information see "Refrigerator Safety."

- Dispose or recycle all packaging materials.

When Moving Your Refrigerator

Your refrigerator is heavy. When moving the refrigerator for cleaning or service, be sure to cover the floor with cardboard or hardboard to avoid floor damage. Always put the refrigerator straight out when moving it. Do not wiggle or "walk" the refrigerator when trying to move it, as floor damage could occur.

Clean Before Using

After you remove all of the packaging materials, clean the inside of your refrigerator before using it. See the cleaning instructions in the "Maintenance and Care" section.

Important information to know about glass shelves and covers.

Do not clean glass shelves or covers with warm water when they are cold. Shelves and covers may break if exposed to sudden temperature changes or impact, such as bumping. Tempered glass is designed to shatter into many small, pebble-size pieces. This is normal. Glass shelves and covers are heavy. Use both hands when removing them to avoid dropping.

Location Requirements

⚠ WARNING



Explosion hazard

Keep flammable materials and vapors, such as gasoline, away from appliance.

Use nonflammable cleaner.

Failure to do so can result in death, explosion, or fire.

IMPORTANT: This refrigerator is designed for indoor household use only.

To ensure proper ventilation for your refrigerator, allow 1/2" (1.25 cm) of space on each side. Allow 1 1/2" (3.81 cm) of space between overhead cabinets and refrigerator top. Allow at least 1" (2.54 cm) between back of cabinet and the wall. If your refrigerator has an ice maker, allow extra space at the back for the water line connections.

NOTE: This refrigerator is intended for use in a location where the temperature ranges from a minimum of 55°F (13°C) to a maximum of 110°F (43°C). The preferred room temperature range for optimum performance, which reduces electricity usage and provides superior cooling, is between 60°F (15°C) and 80°F (28°C). It is recommended that you do not install the refrigerator near a heat source, such as an oven or radiator.

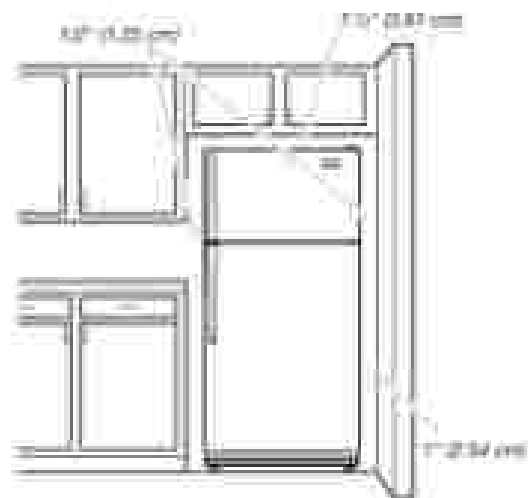

Electrical Requirements

⚠ WARNING



Electrical Shock Hazard

- Plug into a grounded 3 prong outlet.
- Do not remove ground prong.
- Do not use an adapter.
- Do not use an extension cord.
- Failure to follow these instructions can result in death, fire, or electrical shock.

Before you move your refrigerator into its final location, it is important to make sure you have the proper electrical connection. If the supply cord is damaged, it must be replaced by the manufacturer or its service agent or a similarly qualified person. Do not use a cord that shows cracks or abrasion damage along its length or at either the plug or connector end.

Recommended Grounding Method

A 115 V, 60 Hz AC-only 15 A or 20 A fused, grounded electrical supply is required. It is recommended that a separate circuit serving only your refrigerator be provided. Use an outlet that cannot be turned off by a switch. Do not use an extension cord.

NOTE: Before performing any type of installation, cleaning, or removing a light bulb, turn the refrigerator to Off. Depending on your model, turn the refrigerator control to the word Off, or press the refrigerator down arrow touch pad until a dash (–) appears in refrigerator displays. Disconnect the refrigerator from the electrical source. When you are finished, reconnect the refrigerator to the electrical source and reset the temperature controls to the desired setting. See "Using the Controls" in the Quick Start Guide.

Water Supply Requirements

Read all directions before you begin.

IMPORTANT:

- Connect to potable water supply only. Do not use swim water that is microbiologically unsafe or of unknown quality without adequate disinfection before or after the system. Systems certified for cyst reduction may be used on disinfected waters that may contain filterable cysts.
- If you turn the refrigerator on before the water line is connected, turn off the ice maker.
- All installers must meet local plumbing code requirements.
- Use copper or PEX tubing and check for leaks. Install copper or PEX tubing only in areas where the household temperatures will remain above freezing.

TOOL & NEEDED: Flat-blade screwdriver, 7/8" and 1/2" open-end wrenches or 2 adjustable wrenches, 1/4" nut driver and drill bit, cordless drill. Gather the required tools and parts before starting installation. Read and follow the instructions provided with any tools used.

NOTE: Your refrigerator dealer has a kit available with a 1/4" (6.35 mm) saddle-type shut-off valve, a union, and copper or PEX tubing. Before purchasing, make sure a saddle-type valve complies with your local plumbing codes. Do not use a piercing-type or 3/16" (4.76 mm) saddle valve which reduces water flow and plugs more easily.

Water Pressure

A cold water supply with water pressure of between 30 psi and 120 psi (207 kPa and 827 kPa) is required to operate the ice maker. If you have questions about your water pressure, see "Troubleshooting" online or call a licensed, qualified plumber.

Reverse Osmosis Water Supply

If a reverse osmosis water filtration system is connected to your cold water supply, the water pressure to the reverse osmosis system needs to be a minimum of 40 psi to 50 psi (276 kPa to 344 kPa). If the ice maker is still not operating properly:

- Check to see whether the sediment filter in the reverse osmosis system is blocked. Replace the filter if necessary.
- Allow the storage tank on the reverse osmosis system to refill after heavy usage.

If you have questions about your water pressure, see "Troubleshooting" online or call a licensed, qualified plumber.

Connect the Water Supply

Read all directions before you begin.

IMPORTANT: If you turn on the refrigerator before the water line is connected, turn off the ice maker to avoid excessive noise or damage to the water valve.

Connect to Water Line

- Unplug refrigerator or disconnect power.
- Turn Off main water supply. Turn On nearest faucet long enough to clear line of water.
- Locate a 1/2" to 1 1/4" (1.27 cm to 3.18 cm) vertical cold water pipe near the refrigerator.
IMPORTANT:
 - MAKE sure it is a cold water pipe.
 - Horizontal pipe will work, but drill on the top side of the pipe, not the bottom. This will help keep water away from the drill and prevent sediment from collecting in the valve.
- Determine the length of copper or PEX tubing you will need. Measure from the connection on lower-left rear of refrigerator to the water pipe. Add 7 ft (2.1 m) to allow for clearing. Use 1/4" (6.35 mm) O.D. (outside diameter) copper or PEX tubing. Be sure both ends of copper or PEX tubing are cut square.
- Using a cordless drill, drill a 1/4" hole in the cold water pipe you have selected.



- A Cold water pipe
- B Pipe clamp
- C Copper or PEX tubing
- D Compression nut
- E Compression sleeve
- F Shut-off valve
- G Packing nut

- Fasten the Shut-off valve to the cold water pipe with the pipe clamp. Be sure the outlet end is solidly in the 1/4" (6.35 mm) drilled hole in the water pipe and that the washer is under the pipe clamp. Tighten the packing nut. Tighten the pipe clamp across slowly and evenly so washer makes a watertight seal. Do not over-tighten or you may crush the copper or PEX tubing.
- Slip the compressor sleeve and compression nut on the copper or PEX tubing as shown (PEX tubing has compression sleeves and compression nuts pre-installed.) Insert the end of the tubing into the outlet and squarely as far as it will go. Screw compression nut onto outlet end with adjustable wrench. Do not over-tighten.
- Place the free end of the tubing in a container or sink, and turn On the main water supply. Flush the tubing until water is clear. Turn Off the Shut-off valve on the water pipe. Coil the copper or PEX tubing.

Connect to Refrigerator

NOTE: On kit models, assemble water valve to refrigerator according to kit instructions.

Style 1

- Unplug refrigerator or disconnect power.
- Attach the copper tube to the valve inlet using a compression nut and sleeve as shown. Tighten the compression nut. Do not over-tighten.
- Use the tube clamp on the back of the refrigerator to secure the tubing to the refrigerator as shown. This will help avoid damage to the tubing when the refrigerator is pushed back against the wall.
- Turn On Shut-off valve.
- Check for leaks: Tighten any connections (including connections at the valve) or nuts that leak.

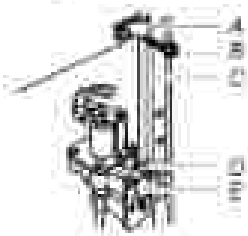

- | | |
|-------------------------|--------------------|
| A. Tube clamp | B. Compression nut |
| C. Tube clamp screw | D. Valve inlet |
| E. Copper or PEX tubing | |

- The ice maker is equipped with a built-in water strainer. If your water conditions require a second water strainer, install it in the 1/4" (6.35 mm) water line at either tube connection. Obtain a water strainer from your nearest appliance dealer.

NOTE: On kit models, assemble water valve to refrigerator according to kit instructions.

Style 2

- Unplug refrigerator or disconnect power.
- Disconnect the tube clamp on the back of the product and insert the copper or PEX tubing through the clamp as shown.
- Attach the copper or PEX tube to the valve inlet using a compression nut and sleeve as shown.

- Tighten the compression nut. Do not over-tighten. Restrain the tube clamp and tube to the back of the cabinet.

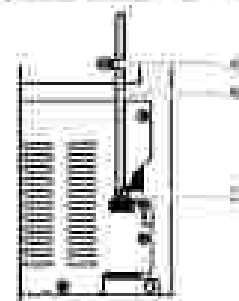

- | | |
|-------------------------|--------------------|
| A. Tube clamp | C. Compression nut |
| B. Copper or PEX tubing | |

- Turn On Shut-off valve. Check for leaks: Tighten any connections (including connections at the valve) or nuts that leak.
- The ice maker is equipped with a built-in water strainer. If your water conditions require a second water strainer, install it in the 1/4" (6.35 mm) water line at either tube connection. Obtain a water strainer from your nearest appliance dealer.

Complete the Installation

⚠ WARNING



Electrical Shock Hazard

Plug into a grounded 3-prong outlet.

Do not remove ground prong.

Do not use an adapter.

Do not use an extension cord.

Failure to follow these instructions can result in death, fire, or electrical shock.

- Plug into a grounded 3-prong outlet.

NOTE: Allow 24 hours to produce the first batch of ice. Discard the first three batches of ice produced. Allow 3 days to completely fill ice container.

Install Air Filter

On some models, your refrigerator's accessory packet includes an air filter, which must be installed prior to use. On some models, the air filter is already installed at the factory. To order a replacement air filter, use part number W16311524.

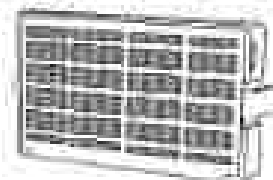

The air filter reduces the buildup of odors. This helps to maintain a cleaner environment inside the refrigerator.

Installing the Air Filter

The filter should be installed behind the vented door, which is located (depending on your model) along either the rear or left interior wall near the top of the refrigerator compartment.

1. Remove the air filter from its packaging.
2. Lift open the vented door.
3. Snap the filter into place.

Air Filter Status Indicator

The filter comes with a status indicator, which should be activated and installed at the same time the air filter is installed.



1. Place the indicator facedown on a firm, flat surface.
2. Apply pressure to the bubble on the back of the indicator, until the bubble pops to activate the indicator.
3. Lift open the vented air filter door. On some models, there are notches behind the door.

On models with notches:

- Slide the indicator down into the notches, facing outward.
NOTE: The indicator will not easily slide into the notches if the rear bubble has not been popped.
- Close the air filter door, and check that the indicator is visible through the rectangular hole in the door.

On models without notches:

- Store the indicator in a visible place you will easily remember, either inside the refrigerator or somewhere in your kitchen or home.

Replacing the Air Filter

The disposable air filter should be replaced every 6 months, when the status indicator has completely changed from white to red.

1. Remove the old air filter by squeezing in on the side tabs.
2. Remove the old status indicator.
3. Install the new air filter and status indicator using the instructions in the previous sections.

REFRIGERATOR DOORS

Door and Handle Instructions

Depending on the width of your doorway, you may need to remove the doors to move the refrigerator into your home. Also, the door hinges are factory installed on the right-hand side. If you want the door to open from the other direction, you must reverse the door swing.

WARNING



Electrical Shock Hazard

Disconnect power before removing doors.

Failure to do so could result in death or electrical shock.

IMPORTANT:

- Before you begin, turn the refrigerator control off. Unplug refrigerator or disconnect power. Remove food and any adjustable door or utility bins from doors.
- If you are only removing and replacing the door, see the "Remove Doors and Hinges" and "Replace Doors and Hinges" sections.
- If you choose to reverse the door swing, a Reversibility Kit, which includes a new brand badge and hole plugs, is available.

Tools Needed: 5/16" hex-head socket wrench, #2 Phillips screwdriver, flat-head screwdriver, 5/16" open-end wrench, flat 2" putty knife

Remove Doors and Hinges



5/16" Hex-Head Top Hinge Screw

1. Unplug refrigerator or disconnect power.
2. Using a hex-head socket wrench, remove the three 5/16" hex-head hinge screws from the top hinge and lift up to remove the hinge.

NOTE: Provide additional support for the door while the hinges are being moved. Do not depend on the door magnets to hold the door in place while you are working.

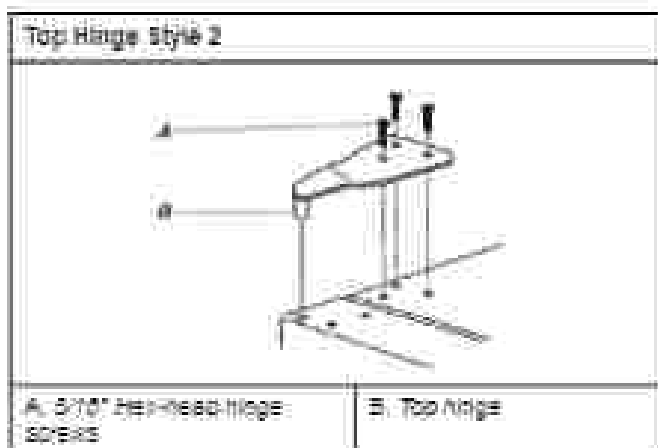
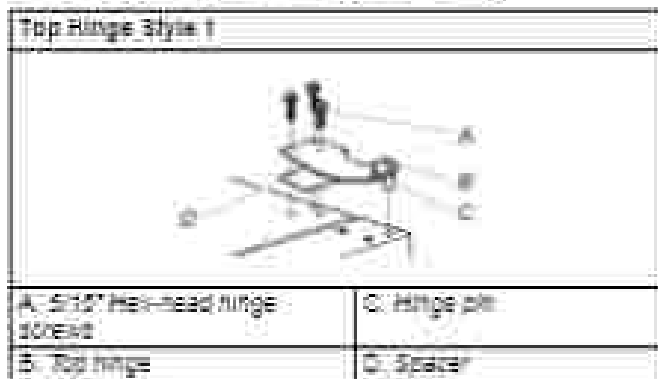

3. Lift the freezer door off of the center hinge and set it aside.

- Remove the washer from the top of the Center Hinge pin.

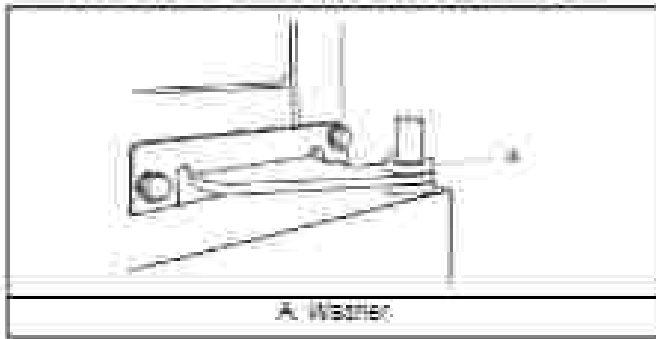

- Using a hex-head socket wrench, remove the three screws from the center hinge and remove the hinge. Set aside.

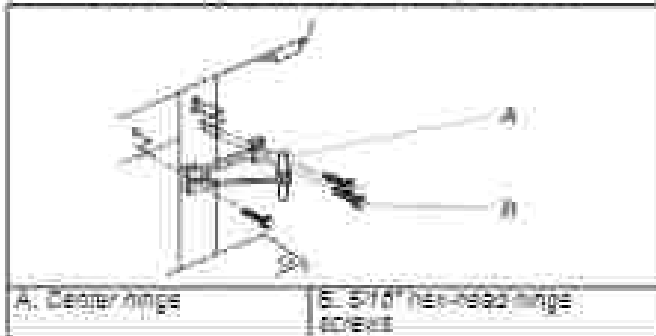

Bottom Hinge Style 2

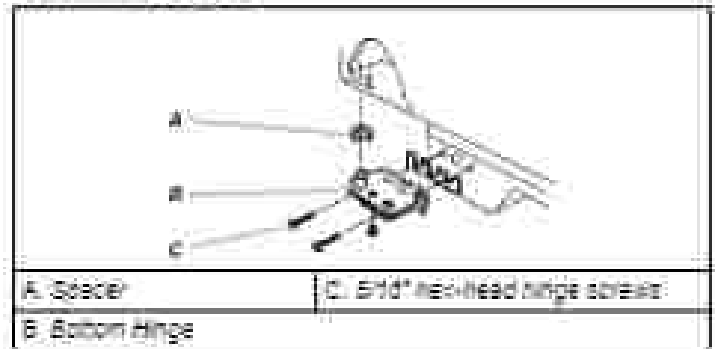

Reverse Doors and Hinges (optional)

IMPORTANT: If you want to reverse your doors so that they open in the opposite direction, follow these steps. If you are not reversing the doors, see "Replace Doors and Hinges."

Style 1 - Standard Door Models
Graphics follow these instructions:



Cabinet

- Remove the three dome caps and the screws from handle side and move them to opposite side.

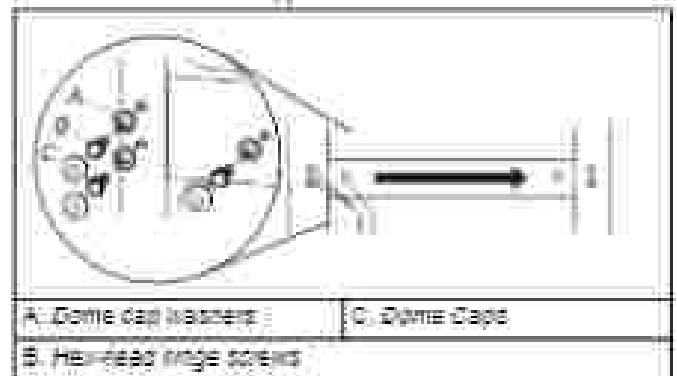

- Remove cabinet hinge hole plugs from cabinet top and move them to opposite side hinge holes as shown below.



- Lift the refrigerator door off of the bottom hinge and set it aside.
- Remove the base grille from the bottom front of the refrigerator.

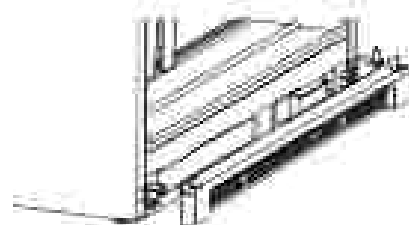

- Remove the parts for the bottom hinge as shown in the Bottom Hinge graphics.

Bottom Hinge Style 1

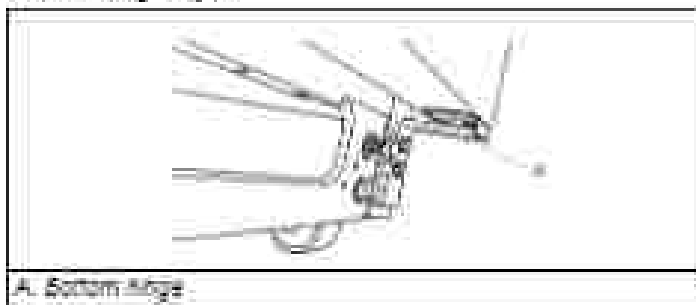

Freezer Door

1. Remove the screw cover.
2. Remove the freezer handle assembly as shown below. Keep all parts together.

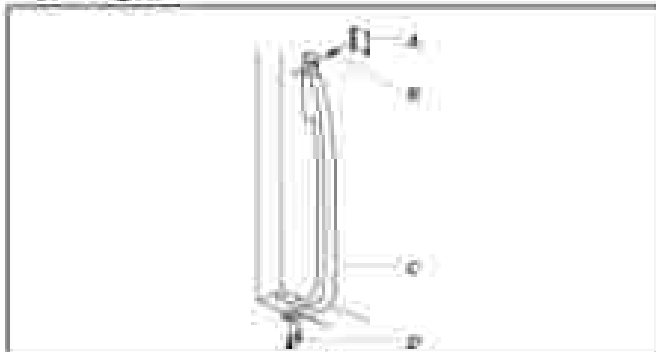

A. Screw Cover	C. Freezer Handle
B. Handle Screw	D. Flat-Head Handle Screw

3. Remove door hinge hole plug from freezer door. Move to opposite side hinge hole as shown below.

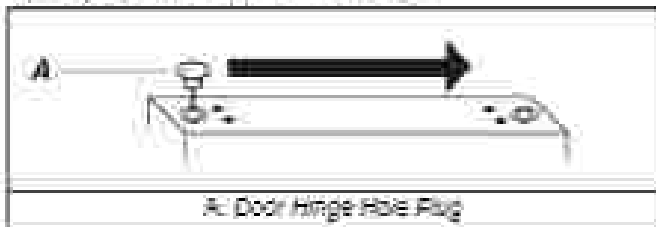

4. Remove the brand badge using the plastic tool (provided). Replace it with the badge provided in the Reversibility Kit located inside the crisper drawer. For proper placement, see the Brand Badge Placement template (the last page of this manual).

NOTES:

- To avoid scratching the finish, do not use a sharp or metallic object to pry the brand badge from the door.
- Rub a small amount of liquid (let) soap over any adhesive residue with your fingers. Rinse the door with warm water and dry with a soft cloth.

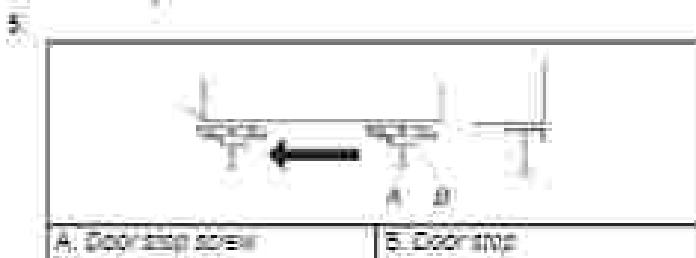

5. Remove door stop. Move to opposite side of refrigerator door as shown.
7. Refer to image in Step 2. Position freezer handle on opposite side of the freezer door. First, drive the bottom two screws into handle. Align upper portion of handle and drive top screw into handle.
8. Tighten all screws. Set aside door until hinges and refrigerator compartment door are in place.
9. Replace screw cover. Refer to image in Step 2.

Refrigerator Door

1. Remove the screw cover.

2. Remove refrigerator handle assembly as shown below. Keep all parts together.

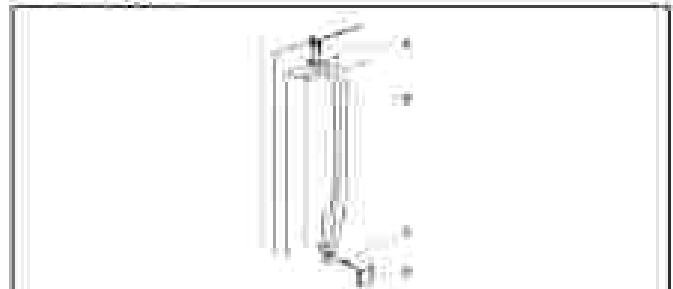

A. Flat-Head Handle Screw	C. Handle Screw
B. Refrigerator Handle	D. Screw Cover

3. Remove door hinge hole plug from refrigerator door. Move to opposite side hinge hole as shown below.

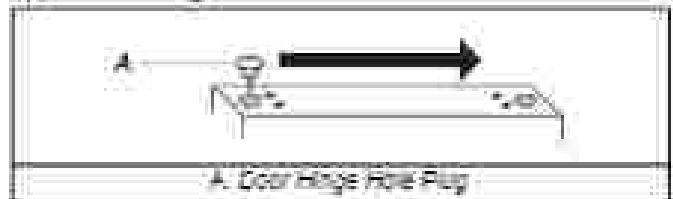

4. Remove door handle seating screws. Move to opposite side of refrigerator door as shown.



5. Remove door handle hole plug and discard. Replace on opposite side with the door handle hole plug provided in the Reversibility Kit located in the crisper.

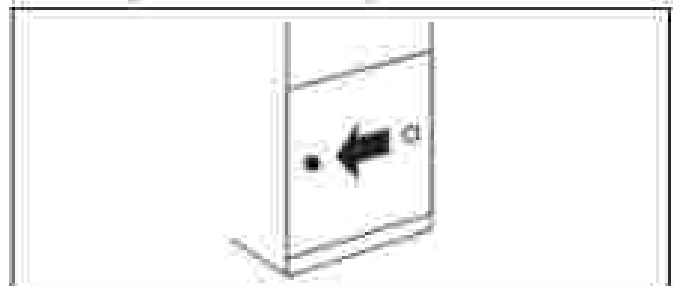

6. Remove door stop. Move to opposite side of refrigerator door as shown below.

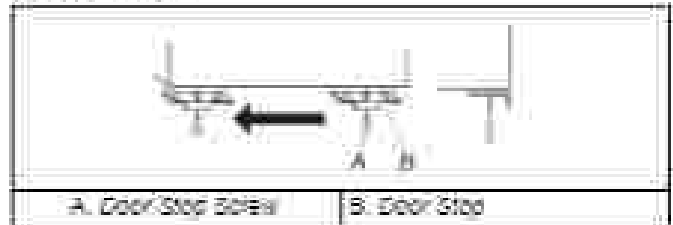

7. Refer to image in Step 1. Position refrigerator handle on opposite side of the refrigerator door. First, drive top two screws in handle first. Align lower portion of handle and drive bottom screw into handle.
8. Tighten all screws. Set aside refrigerator door until bottom hinge is installed on refrigerator.
9. Replace screw cover.

Step 2 - Contour Door Models
 Graphics follow these instructions.



Cabinet

1. Remove the three dome caps and the screws from handle side and move them to opposite side.
2. Using the three 5/16" hex-head hinge screws, insert two screws halfway into the holes, leaving space to insert the Center Hinge.
3. Slide the center hinge, from the right, onto the screws, insert the third screw, and tighten all screws completely.
NOTE: Make sure the washers are in place on both the top and bottom pins of the center hinge.

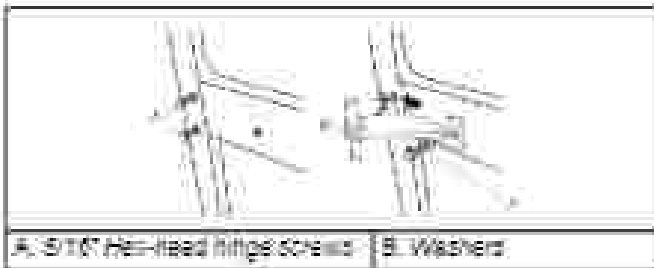

4. Remove cabinet hinge hole plugs from the cabinet top and move them to opposite-side hinge holes as shown below.



Freezer Door

1. Remove the freezer door handle. Using a 1/8" hex key, loosen the setscrew located on the side of the handle. Pull the handle straight out from the door. Keep all parts together.

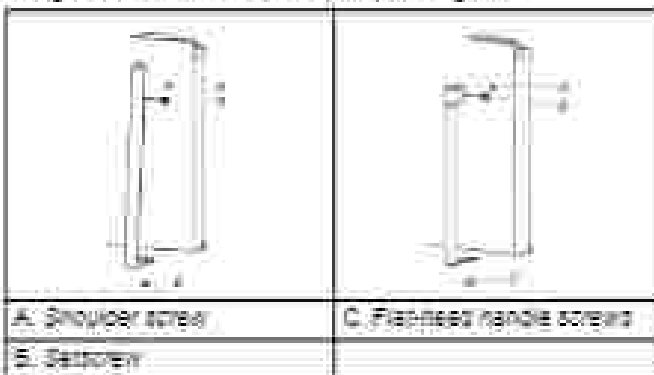

2. Remove the brand badge using the plastic tool (provided). Replace it with the badge provided in the Reversibility kit located inside the crisper. For proper placement, see the Brand Badge Placement template (the last page of this manual).

NOTE:

- To avoid scratching the finish, do not use a sharp or metallic object to pry the brand badge from the door.
- Rub a small amount of mild dish soap over any adhesive residue with your fingers. Rinse the door with warm water and dry with a soft cloth.

3. Remove door stop. Move to opposite side of freezer door as shown.

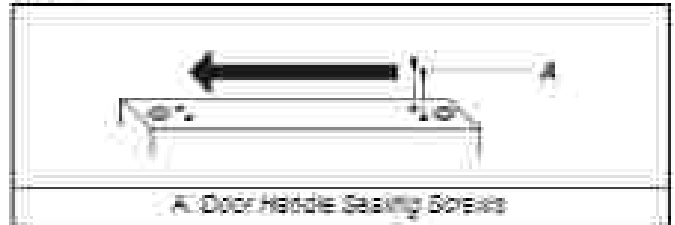

4. Refer to image in Step 1. Install freezer handle again on opposite side of the freezer door.
5. Tighten all screws. Set door, door unit hinges and refrigerator compartment door are in place.

Refrigerator Door

1. Remove the refrigerator door handle. Using a 1/8" hex key, loosen the setscrew located on the side of the handle. Pull the handle straight out from the door. Keep all parts together.

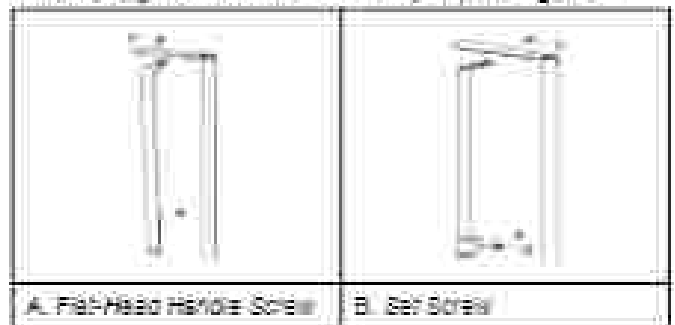

2. Remove door hinge hole plug from refrigerator door. Move to opposite side hinge hole as shown below.



3. Remove door handle hole plug and sticker. Replace on opposite side with the door handle hole plug provided in the Reversibility kit located in the crisper.

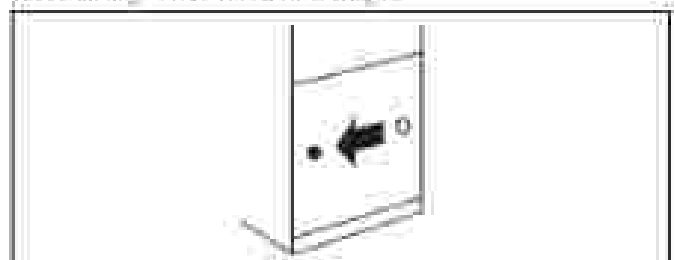

- Remove door stop. Move to opposite side of refrigerator door as shown below.

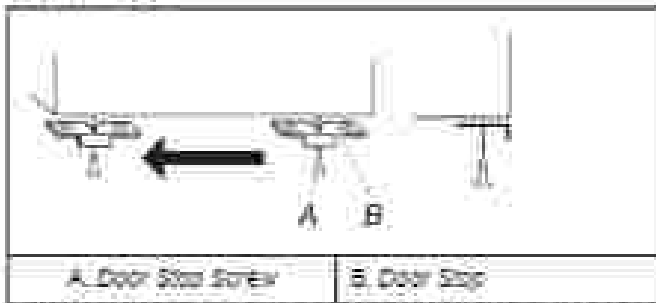

- Refer to image in Step 1. Install refrigerator handle again on opposite side of the refrigerator door.
- Tighten all screws. Set aside refrigerator door until bottom hinge is installed on refrigerator.

Replace Doors and Hinges

NOTE: Graphics may be reversed if door swing is reversed.

- Replace the parts for the bottom hinge as shown. Tighten screws. Replace the refrigerator door.
NOTE: Provide additional support for the doors while the hinges are being moved. Do not depend on the door magnets to hold the doors in place while you are working.
- Measure the distance from the bottom of the refrigerator door to the floor. The distance should be approximately 3 1/2" (88 mm).
NOTE: If necessary, loosen the bottom hinge, without removing the screws. Adjust the door to the correct height and fully tighten the screws.
- Assemble the parts for the center hinge as shown and tighten all screws. See Center Hinge graphic. Replace the freezer door.
- Assemble the parts for the top hinge as shown. See Top Hinge graphic. Do not tighten screws completely.

Center Door Models Only:

- Remove the screw attaching the hinge pin to the hinge. Turn the hinge over so that it is pointing in the opposite direction.
- Place the plastic spacer beneath the hinge so that it will be between the hinge and the cabinet, making sure the holes are aligned.



A. Plastic spacer
B. Hinge pin
C. Hinge pin screw

- Fasten the Top Hinge to the opposite side of the cabinet, inserting the screws only halfway, so you will be able to replace and align the freezer door later.
- Line up the doors so that the bottom of the freezer door aligns evenly with the top of the refrigerator door. Tighten all screws.
NOTE: The distance between the doors should be approximately 3/8" (16 mm).

Install Doors Handles

Tools Required:

Parts Supplied:

- Door handles (2)
- Screws (4 or 6 depending on the model)
- Set screws (2)

Tools Supplied:

- 1/8" Hex key (1) (keep for future use, depending on the model)



Tools Needed:

- #2 Phillips Screwdriver

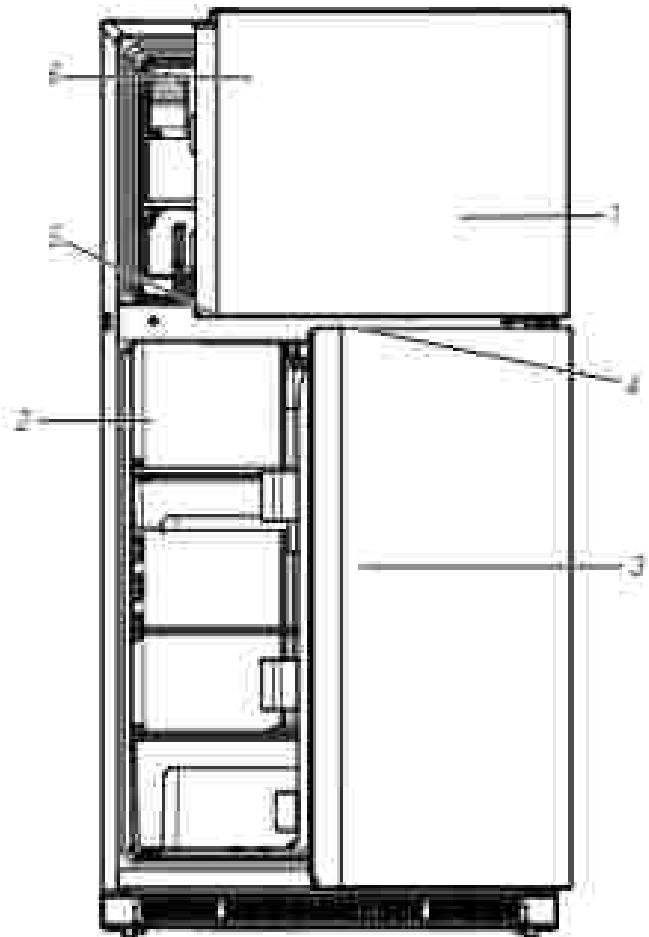

- Remove the film from the door.



2. Find door handles and installation kit inside refrigerator.
NOTE: The kit could come in an vertical or horizontal way.

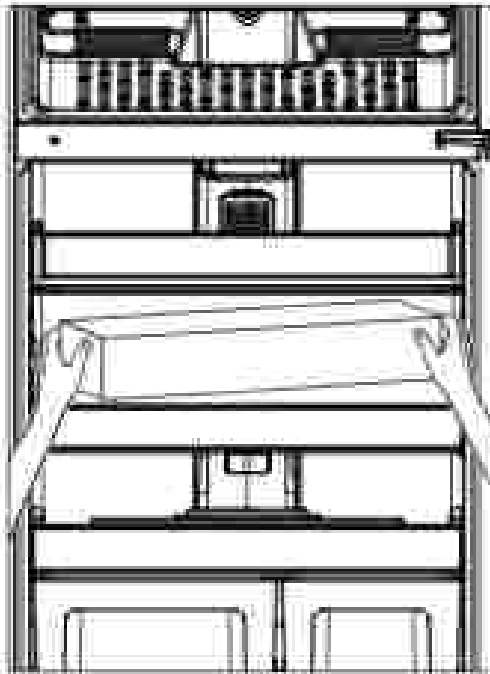

3. Align one of the handles with the door screws, and push the base against the door. Partially tighten the screws and the set screw.

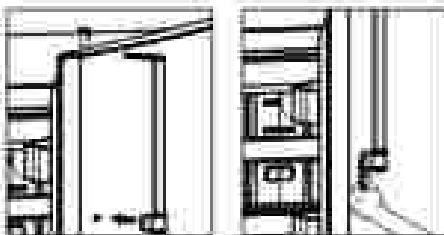
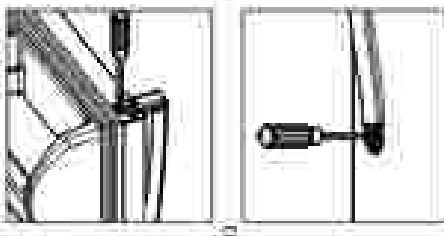

4. Align handle, then tighten the screws and the set screw completely, give an additional quarter-turn.

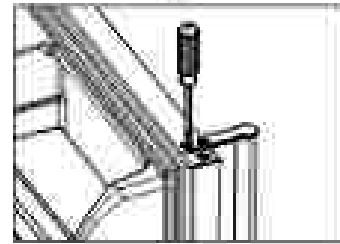
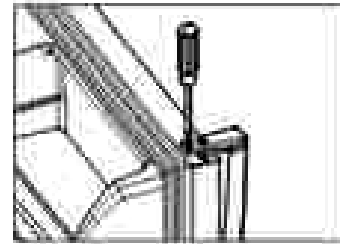
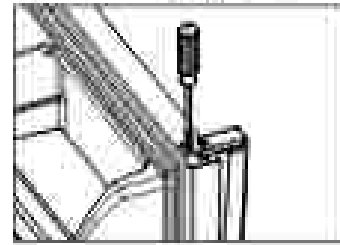

5. Align the second handle with the door screws and push the base firmly against the door. Partially tighten the screws (2 turns).

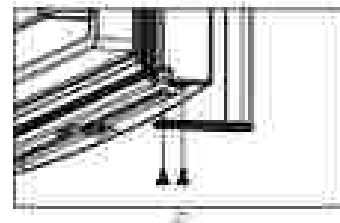
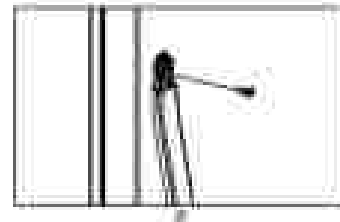
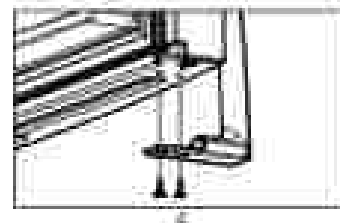

NOTE: For some models the type of handles change (A, B, C).

8. Insert the set screw and partially tighten (2 turns). Align bands, then tighten the screws and set screw completely plus an additional quarter-turn.

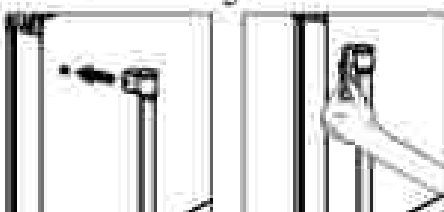
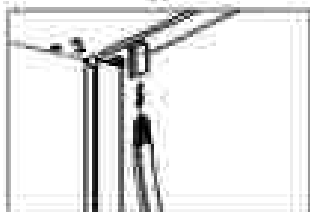

Final Steps

AWARNING



Electrical Shock Hazard

- Plug into a grounded 3 prong outlet.
- Do not remove ground prong.
- Do not use an adapter.
- Do not use an extension cord.
- Failure to follow these instructions can result in death, fire, or electrical shock.

1. Check all holes to make sure that hole plugs and screws are in place. Install the top hinge cover again. See Top Hinge graphic.
2. Remove the cover from the base grille. Move the cover to the opposite side.
3. Align the clips on the base grille with the screws on the bottom of the cabinet. Push the base grille toward the cabinet until it is flush.
4. Plug into a grounded 3 prong outlet.
5. Reset the controls. See "Operating Instructions".
6. Return all removable door parts to doors and food to refrigerator.

Adjust the Doors

AWARNING

Excessive Weight Hazard

- Use two or more people to lift the appliance door.
- Failure to do so can result in back or other injury.

Your refrigerator has two adjustable levelers, one on each side of the base of the refrigerator. If your refrigerator seems unsteady or if you want the doors to close more easily, adjust the level and tilt of the refrigerator.

1. Turn the leveler to the left to raise that side of the refrigerator or to the right to lower that side. It may take several turns to adjust the tilt of the refrigerator.

NOTE: Having someone push against the top of the refrigerator takes some weight off the levelers. This makes it easier to turn the levelers.

2. Open both doors again to make sure that they close as easily as you like. If not, tilt the refrigerator slightly more to the rear by turning both levelers to the right. It may take several more turns.

NOTE: To keep the refrigerator level, make the same adjustment to each side.

3. Using a level, make sure the refrigerator is still level front to side. Readjust if necessary.

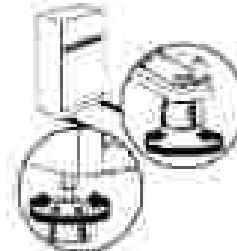

REFRIGERATOR AND FREEZER FEATURES

Refrigerator Shelves

Important information to know about glass shelves and covers:

Do not clean glass shelves or covers with warm water when they are cold. Shelves and covers may break if exposed to sudden temperature changes or impact, such as bumping. Tempered glass is designed to shatter into many small, pebble-size pieces. This is normal. Glass shelves and covers are heavy. Use both hands when removing them to avoid dropping.

Refrigerator Shelves

The shelves in your refrigerator are adjustable to match your individual storage needs.

Storing similar food items together in your refrigerator and adjusting the shelves to fit different heights of items will make finding the exact item you want easier. It will also reduce the amount of time the refrigerator door is open, and save energy.

To remove and replace a shelf:

1. Remove items from the shelf.
2. Slide the shelf straight out to the stop.
3. Depending on your model, lift back or front of the shelf past the stop. Slide shelf out the rest of the way.

4. Replace the shelf by sliding the back of the shelf into the track in the wall of the cabinet.
5. Guide the front of the shelf into the shelf track. Be sure to slide the shelf in all the way.

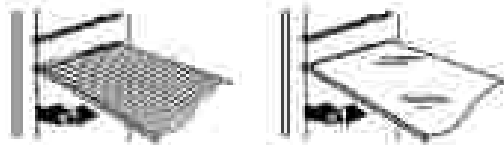

Freezer Shelf

Important information to know about glass shelves and covers:

Do not clean glass shelves or covers with warm water when they are cold. Shelves and covers may break if exposed to sudden temperature changes or impact, such as bumping. Tempered glass is designed to shatter into many small, pebble-size pieces. This is normal. Glass shelves and covers are heavy. Use both hands when removing them to avoid dropping.

Full-Width Shelf (on some models)

Depending on your model, the shelf may be wire or glass.

To remove and replace the freezer shelf:

1. Remove items from the shelf.
2. Lift back of shelf over stop and slide shelf straight out.
3. Replace the shelf by sliding the back of the shelf into the tracks on walls of cabinet.
4. Be sure to slide the shelf in all the way.

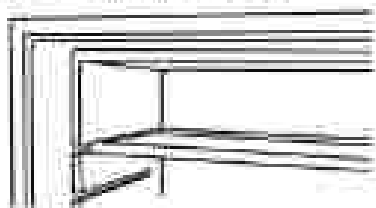

Half-Width Shelf (on some models)

IMPORTANT: The half-width shelf can only be installed in the left-hand side of the freezer compartment.

1. Remove items from the shelf.
2. Remove the shelf screw. Lift back of the shelf over the stop and slide it out.
3. Replace the shelf by sliding the back of the shelf into the tracks on the walls of the cabinet. Fasten the shelf screw.

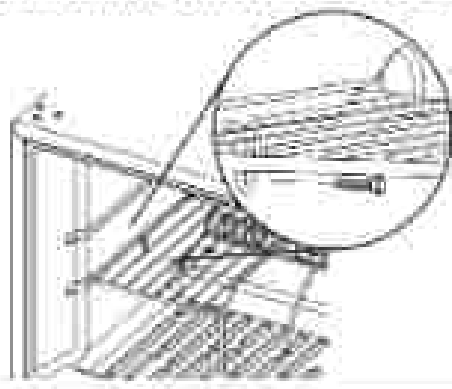

Frozen Food Storage Guide

Storage times will vary according to the quantity and type of food, the type of packaging or wrap used (should be airtight and moisture-proof), and the storage temperature. Seal the package or container securely to avoid taste and color transfer throughout the product. Ice crystals inside a sealed package are normal. This simply means that moisture in the food and air inside the package have condensed, creating ice crystals.

Put no more unfrozen food into the freezer than will freeze within 24 hours (no more than 2 lbs to 5 lbs of food per cubic foot [907 g per L to 1,350 g per L] of freezer space). Leave enough space in the freezer for air to circulate around packages. The freezer door must close tightly.

NOTE: For more information on preparing food for freezing, check a freezer guide or reliable cookbook.

Door Rails or Trivets

SNAP ON DOOR RAILS OR TRIVETS

To remove and replace the rails or trivets:

1. Depending on your model, remove the rails or trivets by pushing in slightly on the front of the bracket while pulling out on the inside tab. Repeat these steps for the other end.
2. Replace the rails or trivets by aligning the ends of the brackets with the buttons on the sides of the door liner. Firmly snap bracket and assembly onto the tabs above the shelf as shown.

Style 1 - Door Rails



Style 2 - Trivets

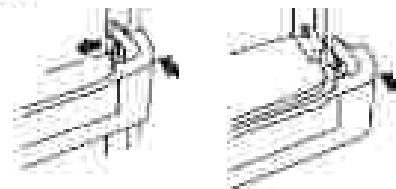

DROP-IN DOOR RAILS

To remove and replace the rails:

1. Remove the rail by pulling straight up on each end of the rail.
2. Replace the rail by sliding the shelf rail into the slots on the door.



Can Racks and Bins (on some models)

Can Racks and Door Bins

NOTE: Can racks may be purchased as an accessory for some models.

To remove and replace the rack/bin:

1. Remove the rack/bin by lifting it and pulling it straight out.

2. Replace the rack bin by sliding it in above the desired support and pushing it down until it stops.



Egg or Utility Bins

Depending on your model, you may have a one, two, or three piece bin. Eggs may be stored in the egg tray or loose in the bin.

NOTE: Store eggs in a covered container for long-term storage. If your model does not have an egg storage bin, store eggs in their original container on an interior shelf.



Deli or Meat Drawer

The deli drawer design allows flexible positioning.

Deli or Meat Drawer

1. Remove deli drawer.
2. Release cover and place it between the desired crossbars.
3. Secure the rear clips onto the shelf.
4. Replace the drawer.

To remove and replace the drawer:

1. Slide deli drawer out to the stop.
2. Lift front of deli drawer with one hand while supporting bottom of drawer with other hand. Slide drawer out the rest of the way.
3. Replace the drawer by sliding it back in fully past the drawer stop.



DRAWER COVER

To remove and replace the drawer cover:

Style 1 - Wire Shelves

1. Remove the deli drawer.
2. Push the cover back to release the rear clips from the shelf. Tilt the cover up at the front, and then pull it forward.
3. Replace the deli drawer cover by fitting the notches and clips on the cover over the rear and center crossbars on the shelf.
4. Replace the deli drawer.

Style 2 - Glass Shelves

1. Remove the drawer.
2. Remove items from the shelf.
3. Slide the shelf straight out to the stop.
4. Slide the cover to one side until free.
5. Insert the cover into the shelf tracks.

3. Slide the shelf back into the refrigerator, and then replace the deli drawer.

NOTE: On some models the drawer slides sideways on the shelf to allow for flexible positioning.



Meat Storage Guide

Store most meat in original wrapping as long as it is airtight and moisture-proof. Rewrap if necessary. See the following chart for storage times. When storing meat longer than the times given, freeze the meat.

Fresh fish or seafood	Use same day as purchased
Chicken, ground beef, variety meats (liver)	1-2 days
Dog cuts, steaks/meats	3-5 days
Cured meats	7-10 days

Leftovers - Cover leftovers with plastic wrap, aluminum foil, or plastic containers with tight lids.

Crisper

Crisper Cover

Style 1 - Plastic Cover

To remove and replace the crisper cover:

1. Remove the crisper(s).

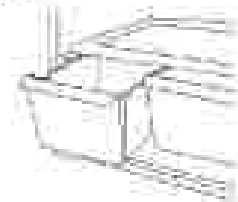

2. Lift the cover up and slide it out.
3. Replace the cover by fitting the cover tabs into the lowest cabinet slots and pushing them in. Lower the front retaining into place.



Style 2 - Glass Cover

To remove and replace the crisper cover:

1. Remove the crisper(s).
2. Pull the glass straight out.
3. Replace the glass by pushing it straight in.



Crisper Humidity Control (On some Models)

You can control the amount of humidity in the moisture-sealed crisper. Adjust the control to any setting between Low and High.

Low (open) – lets moist air out of the crisper for best storage of fruits and vegetables with skins.

- Fruit: Wash, let dry, and store in refrigerator in plastic bag or crisper. Do not wash or hull berries until they are ready to use. Sort and keep berries in original container in crisper or store in a loosely closed paper bag on a refrigerator shelf.

- Vegetables with skins: Place in plastic bag or plastic container and store in crisper.

High (closed) – keeps moist air in the crisper for best storage of fresh, leafy vegetables.

- Leafy vegetables: Wash in cold water, drain, and trim or tear off bruised and discolored areas. Place in plastic bag or plastic container and store in crisper.

Utility Compartment

The utility compartment may be removed for easier cleaning.

To remove and replace the utility compartment:

1. Remove the utility compartment by squeezing against one side while raising the utility compartment up and pulling it straight out.
2. Replace the utility compartment by positioning one side in the lock and sliding in the opposite side until it clicks.

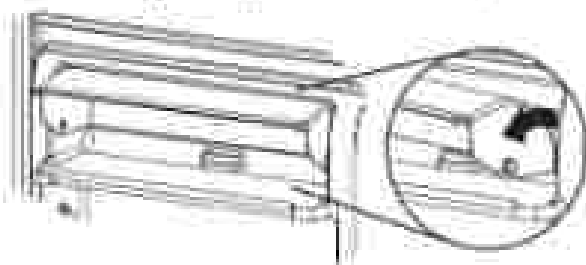

Ice Maker

For models with a water filter, after connecting the refrigerator to a water source or replacing the water filter, fit and discard three full containers of ice to prepare the water filter for use.

For products without any parts of the ice dispensing circuit, ice maker and internal water circuit parts must be installed by the manufacturer or by its qualified service technician.

For Easy Connect (ice maker ready) products, ice maker can be easily installed by the user, following instructions given with the kit.

In order to know which type of ice maker fits in your product, please refer to the serial tag inside the food compartment of appliance for ice maker kit model information.

Refer to the Quick Start Guide for contact information.

Turning the Ice Maker On/Off

- To turn the ice maker On, simply lower the wire shut-off arm.
- To manually turn the ice maker off, lift the wire shut-off arm to the off (arm up) position and listen for the click.

NOTE: Your ice maker has an automatic shut-off. As ice is made, the ice cubes will fill the ice storage bin and the ice cubes will raise the wire shut-off arm to the Off (arm up) position. Do not force the wire shut-off arm up or down.

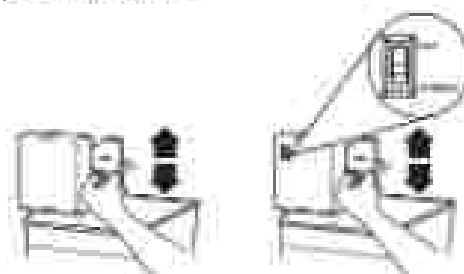

Ice Storage Bin

NOTE: Turn off the ice maker before removing the ice storage bin to serve ice or to clean the bin. This will keep the ice cubes from dropping out of the ice maker and into the freezer compartment. After replacing the ice storage bin, turn on the ice maker.

1. Wash the ice storage bin with mild soap and warm water.
2. Slide the ice storage bin under the ice maker and push it toward the back as far as it will go.
3. Lower the arm on the ice maker to the On position.

Ice Production Rate

- The ice maker should produce a complete batch of ice approximately every 3 hours, approximately 9 to 12 batches of ice in a 24-hour period.
- To increase ice production, lower the freezer and refrigerator temperature. See "Using the Controls". Wait 24 hours between adjustments.
- Maximum ice production (on some models): If your refrigerator has the maximum ice production feature, push the switch to Max to produce approximately 18 to 20 batches of ice in a 24-hour period.

Remember:

NOTE: The dispenser will automatically turn off Measured Fill after 1 minute of inactivity. When Measured Fill is turned off, any changes you have made will be lost and all defaults will be restored.

Operating Instructions





WARNING: To reduce the risk of fire, electric shock, or injury to persons, read the **IMPORTANT SAFETY INSTRUCTIONS**, before operating this appliance.

NOTE: Before operating this appliance, make sure it has been properly installed.

Your refrigerator has two controls that affect the temperature. The Temperature control is located at the top front of the refrigerator compartment and the Airflow control is located on the back wall of the freezer compartment.

Temperature Control

For convenience, the temperature control is preset at the factory. When you first install your refrigerator, make sure the control is still preset as shown above.

	WRT515 WRT160 WRT158 WRT148 WRT318 WRT348 WRT548
	ART306 ART318
	MRT116
	WRT541 WRT311
	WRT134 WRT314 WRT104 WRT106

IMPORTANT:

- The Recommended setting should be correct for normal household refrigerator use. The controls are set correctly when milk or juice is as cold as you like and when ice cream is firm.
- Wait 24 hours for your refrigerator to cool completely before adding food. If you add food before the refrigerator has cooled completely, your food may spoil.
NOTE: Adjusting the refrigerator and freezer controls to a colder than recommended setting will not cool the compartments any faster.
- If the temperature is too warm or too cold in the refrigerator or freezer, first check the air vents to be sure they are not blocked before adjusting the controls.

Adjusting the Temperature Control

NOTE: Except when starting the refrigerator, do not adjust the controls more than one setting at a time. Wait 24 hours between adjustments for the temperature to stabilize.

- If you need to adjust the temperature in either the refrigerator or freezer compartment, use the settings listed in the chart below as a guide.
NOTE: Adjusting the refrigerator and freezer controls to a colder than recommended setting will not cool the compartments any faster.
- If the temperature is too warm or too cold in the refrigerator or freezer, first check the air vents to be sure they are not blocked before adjusting the controls.

On some models

- Press the Temp Setting button to toggle among the four LED lights which indicate the temperature setting. Reading from left to right, the LED in the first position is the least cold. The LEDs indicate increasingly colder settings as you continue to the right until all four LEDs are illuminated.
NOTE: For the first to fourth setting, only one LED of the four LEDs will be lit. All four LEDs will be lit when you have reached the coldest setting.

CONDITION/REAISON	CONDITION/REAISON
Refrigerator too warm	Temp control one setting higher
Refrigerator too cold	Temp control one setting lower
Freezer too warm/too little ice*	Airflow or Temp control one setting higher
Freezer too cold	Airflow or Temp control one setting lower

*Ice makers and ice maker kits are available on select models.

Cooling ON/OFF

- To turn cooling off, press and hold the Setting button for 4 seconds until all lights stay on for 1 second. To turn cooling back on, press and hold the Setting button again for 4 seconds.

NOTE: Neither compartment will cool when the control is set to Off.

Airflow Control

The Airflow control regulates the amount of air flowing between the freezer and the refrigerator compartments. Changing the Airflow setting to Min removes cool air from the freezer and uses it to cool the refrigerator.



When you plug in the refrigerator for the first time, turn the Airflow Control to the Recommended setting.

Adjusting The Airflow Control

If you want to temporarily increase the cold airflow to a specific compartment, adjust the control:

- Max - increase airflow to the freezer
- Min - increase airflow to the refrigerator

IMPORTANT: Once the performance is achieved, return the Airflow control to the recommended setting to keep the refrigerator operating at optimum efficiency.

CONDITION/REAISON	ADJUSTMENT
FREZY ICE USE*	Max
Hot room temperature	Max - to maintain ice making production rate
Large quantity of groceries	Min - to quickly chill food and beverages

*Ice makers and ice maker kits are available on select models.

Online Ordering Information

For detailed installation instruction and maintenance information, winter storage, and transportation tips, or information on any of the following items, a full cycle guide, warranty, detailed product dimensions, or for complete instructions for use and installation, please visit:

WHIRLPOOL

- www.whirlpool.com/owners

Or in Canada:

- www.whirlpool.ca/owners

AMANA

- www.amana.com/owners

Or in Canada:

- www.amanacanada.ca/owners

MAYTAG

- www.maytag.com/owners

Or in Canada:

- www.maytag.ca/owners

This may save you the cost of a service call. However, if you need to contact us, use the information listed below for the appropriate region.

	United States	Canada
WHIRLPOOL	1-866-898-2538 Whirlpool Brand Home Appliances Customer Experience Center 653 Benson Road Benton Harbor, MI 49022-2532	1-800-897-6777 Whirlpool Brand Home Appliances Customer Experience Centre 300-6750 Century Ave. Mississauga, Ontario L5N 0B7
AMANA	1-866-616-2664 Amana Brand Home Appliances Customer Experience Center 653 Benson Road Benton Harbor, MI 49022-2662	1-800-897-6777 Amana Brand Home Appliances Customer Experience Centre 300-6750 Century Ave. Mississauga, Ontario L5N 0B7
MAYTAG	1-866-344-1274 Maytag Brand Appliances Customer Experience Center 653 Benson Road Benton Harbor, MI 49022-2662	1-800-897-6777 Maytag Brand Appliances Customer Experience Centre 300-6750 Century Ave. Mississauga, Ontario L5N 0B7

SÉCURITÉ DU RÉFRIGÉRATEUR

Votre sécurité et celle des autres sont très importantes.

Vous recevrez de nombreux messages de sécurité importants dans ce manuel et sur votre appareil. Assurez-vous de toujours lire tous les messages de sécurité et de vous y conformer.



Voici le symbole d'alerte de sécurité.

Ce symbole d'alerte de sécurité vous signale les dangers potentiels de décès et de blessures graves.

Tous les messages de sécurité suivront le symbole d'alerte de sécurité et le mot « DANGER » ou « AVERTISSEMENT ». Ces mots signifient :

▲ DANGER

Risque possible de décès ou de blessure grave si vous ne suivez pas immédiatement les instructions.

▲ AVERTISSEMENT

Risque possible de décès ou de blessure grave si vous ne suivez pas les instructions.

Tous les messages de sécurité vous diront quel est le danger potentiel, comment réduire le risque de blessure et ce qui peut se produire en cas de non-respect des instructions.

INSTRUCTIONS IMPORTANTES DE SÉCURITÉ

AVERTISSEMENT : Afin de réduire le risque d'incendie, de décharge électrique ou de blessures corporelles lors de l'utilisation de cet appareil, observez certaines précautions fondamentales, notamment :

- Les enfants doivent être surveillés afin de s'assurer qu'ils ne jouent pas avec l'appareil.
- Cet appareil ne convient pas à une utilisation par des personnes (y compris des enfants) à capacités physiques, sensorielles ou mentales réduites, ou possédant un manque d'expérience et de connaissances, à moins qu'elles ne soient placées sous supervision ou qu'elles aient reçu des instructions concernant l'utilisation de l'appareil par une personne responsable de leur sécurité.
- Ne pas utiliser de rallonge.
- Si le cordon d'alimentation est endommagé, il doit être remplacé par le fabricant, son agent de réparation ou toute autre personne qualifiée afin d'éviter tout danger.
- Brancher sur une alimentation en eau potable uniquement.
- Cet appareil est destiné à un usage domestique et à d'autres usages similaires comme : cuisines réservées au personnel des boutiques, des bureaux et d'autres environnements professionnels, maisons d'hôtes, ainsi que par les clients d'hôtel, de motels et d'autres installations d'hébergement, gîtes touristiques, et bandes et autres utilisations non commerciales similaires.
- Ne pas entreposer de substances explosives comme des aerosols avec agent propulseur inflammable dans cet appareil.
- Ne pas utiliser de pièces de remplacement qui n'ont pas été recommandées par le fabricant ou à-d... pièces fabriquées à la maison à l'aide d'une imprimante 3D.
- Garder les éventails à l'intérieur de l'enceinte de l'appareil ou de la structure encadrée exempte d'obstacles.
- Ne pas utiliser des appareils mécaniques ou autres moyens pour accélérer le processus de dégivrage, autre que ceux recommandés par le fabricant.
- Ne pas endommager le circuit réfrigérant.
- Ne pas utiliser des appareils électriques à l'intérieur des compartiments d'aliments de l'appareil, à moins qu'ils soient de type recommandé par le fabricant.

CONSERVER CES INSTRUCTIONS

Mise au rebut du vieux réfrigérateur

AVERTISSEMENT : Un enfant peut rester piégé. Avant de jeter votre vieux réfrigérateur ou congélateur :

- Enlever les portes.
- Laisser les tablettes en place de sorte que les enfants ne puissent pas y pénétrer facilement.

▲ AVERTISSEMENT

Risque de suffoquer

Élever les portes ou le couvercle de votre vieux appareil.

Le non-respect de cette instruction peut causer un décès ou des lésions cérébrales.

IMPORTANT : Le risque qu'un enfant puisse se retrouver coincé et suffoquer n'est pas chose du passé. Les réfrigérateurs jetés ou abandonnés restent dangereux, même s'ils ne restent à l'extérieur que pour « quelques jours seulement ». Si l'ancien réfrigérateur doit être mis au rebut, suivre les instructions suivantes afin d'éviter les accidents.

Informations importantes à connaître pour l'élimination du liquide réfrigérant :

Utiliser le réfrigérateur conformément aux règlements fédéraux et locaux. Les liquides réfrigérants doivent être évacués par un technicien en réfrigération agréé EPA, conformément aux procédures établies.



ENTRETIEN ET RÉPARATION

Nettoyage

▲ AVERTISSEMENT



Risque d'explosion

Risque d'incendie ou d'explosion.

Fluide frigorigène inflammable utilisé.

Ne pas utiliser d'appareils mécaniques pour dégivrer le réfrigérateur.

Ne pas perforez la tubulure de réfrigération.

Les sections de réfrigération et de congélation se dégivrent automatiquement. Toutefois, nettoyer les deux compartiments environ une fois par mois afin d'éviter une accumulation d'odeurs. Essuyer les renversements immédiatement.

IMPORTANT

- Comme l'air circule entre les deux sections, toutes les odeurs formées dans une section seront transférées à l'autre. Les deux sections doivent être nettoyées avec soin pour éliminer les odeurs. Pour éviter le transfert d'odeurs et l'assèchement des aliments, envelopper ou recouvrir hermétiquement les aliments.
- Pour les modèles en acier inoxydable, l'acier inoxydable est résistant à la corrosion, mais non anticorrosion. Afin d'éviter l'oxydation de l'acier inoxydable, veiller à ce que les surfaces restent propres en suivant les instructions de nettoyage échanties.

Nettoyage du réfrigérateur

REMARQUE : Ne pas utiliser de nettoyants puissants ou abrasifs tels que les nettoyants à vitre en atomiseurs, nettoyants à rebour, liquides inflammables, acide chlorhydrique, cires nettoyantes, détergents concentrés, agents de blanchiment ou nettoyants contenant du pétrole sur les surfaces extérieures (portes et carrosse de l'appareil), pièces en plastique, les garnitures intérieures et garnitures de portes ou sur les joints de portes. Ne pas utiliser d'essore-tout, de tampons à rebour ou un autre outil de nettoyage abrasif.

1. Débrancher le réfrigérateur ou déconnecter la source de courant électrique.
2. Utiliser une éponge propre ou un linge doux et un détergent doux dans de l'eau tiède, laver à la main et rincer soigneusement les pièces amovibles et les surfaces intérieures. Sécher soigneusement avec un chiffon doux.

3. Nettoyer les surfaces extérieures.

REMARQUE :

- Lors du nettoyage de l'acier inoxydable, toujours brosser dans le sens du grain afin d'éviter d'égratigner la surface.
- Pour que votre réfrigérateur en acier inoxydable conserve son aspect neuf et pour enlever les tâches égratignées ou marquées, il est suggéré d'utiliser le nettoyant et poli pour acier inoxydable approuvé par le fabricant. Pour commander, utiliser les pièces suivantes :

Nettoyant pour acier inoxydable affresh® : Pièce No W10355014

Chiffons pour acier inoxydable affresh® : Pièce No W10355043

Nettoyant pour cuisine et appareils ménagers affresh® : Pièce No W10355010

- Nettoyant et poli pour acier inoxydable. Attention, veiller à ce que le nettoyant pour acier inoxydable n'entre pas en contact avec les pièces de plastique comme les garnitures soulevées de distributeurs ou parts de porte. En cas de contact non intentionnel, nettoyer la pièce de plastique avec une éponge et un détergent doux dans de l'eau tiède. Sécher soigneusement avec un chiffon doux.

4. Le condensateur n'a pas besoin d'être nettoyé souvent dans des conditions de fonctionnement domestique normales. Si l'environnement est particulièrement gras, poussiéreux ou s'il y a des animaux domestiques dans la maison, le condensateur devrait être nettoyé tous les 2 à 3 mois pour assurer une efficacité maximum.

Si on doit nettoyer le condensateur :

⚠ AVERTISSEMENT



Risque d'explosion

Risque d'incendie ou d'explosion causé par la perforation de la tubulure de réfrigération.

Suivre avec attention les instructions de manipulation.

Fluide frigorigène inflammable utilisé.

- Éloigner le réfrigérateur du mur. Voir la section « Décalage du réfrigérateur ».
- Retirer la grille de la base.
- Nettoyer à l'aspirateur les serpents lorsqu'ils sont sales ou poussiéreux.
- Replacer la grille de la base après avoir terminé.
- Rouler de nouveau le réfrigérateur en position. S'assurer qu'il y a un espace d'au moins 1 po (2,3 cm) entre l'arrière de la caisse et le mur.
- Vérifier l'aplomb du réfrigérateur.

5. Brancher le réfrigérateur ou reconnecter la source de courant électrique.

Remplacement des ampoules d'éclairage

IMPORTANT : Les lampes dans le réfrigérateur et le congélateur sont à DEL et n'ont pas besoin d'être remplacées. Si les lampes ne s'allument pas lorsqu'on ouvre la porte, appeler les numéros fournis pour obtenir de l'aide ou un dépannage. Consulter le Guide de démarrage rapide pour les coordonnées. Le système d'éclairage pour cet appareil peut comprendre :

- Modules à DEL scellés
- Ampoules à DEL
- Ampoules incandescentes
- Ou une combinaison des susmentionnées.

REMARQUE : Si le produit est muni d'un module à DEL scellé, appeler pour obtenir de l'aide ou un entretien. Consulter le Guide de démarrage rapide pour les coordonnées.

IMPORTANT :

- En fonction de votre modèle, les ampoules de votre nouveau réfrigérateur peuvent être issues de la technologie DEL. Si votre modèle utilise un éclairage à DEL et que les lumières ne s'allument pas lorsqu'on ouvre la porte, appeler les numéros fournis pour obtenir de l'aide ou un dépannage.
- Certaines ampoules DEL de rechange ne sont pas recommandées pour des environnements humides/mouillés. Les compartiments de réfrigération et de congélation sont considérés comme des environnements humides/mouillés. Si on utilise une marque d'ampoules DEL différente de celle recommandée indiquée ci-dessous, lire et suivre toutes les instructions de l'emballage des ampoules DEL avant de procéder à l'installation.
- Si l'on utilise une ampoule à incandescence pour remplacer l'ampoule DEL, utiliser uniquement des ampoules à incandescence pour les appareils ménagers de 40 W maximum.

REPLACEMENT DES AMPOULES D'ÉCLAIRAGE

1. Débrancher le réfrigérateur ou déconnecter la source de courant électrique.
2. L'ampoule se trouve derrière la commande de température sur la majorité des modèles.
3. Retirer le montage-ampoule (si applicable) comme illustré ci-dessous.
4. Retirer et remplacer l'ampoule comme illustré ci-dessous.
5. Si applicable, remplacer le protecteur d'ampoule.
6. Brancher le réfrigérateur ou reconnecter la source de courant électrique.

ÉCLAIRAGE DU RÉFRIGÉRATEUR (TYPE 1)

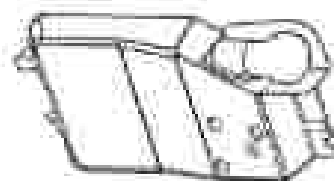

Enlever et réinstaller une ampoule :

1. Passer la main derrière le tableau de commande et dévisser l'ampoule.
2. Remplacer l'ampoule par une ampoule d'une puissance maximum de 40 W.

ECLAIRAGE DU REFRIGERATEUR STYLE 2

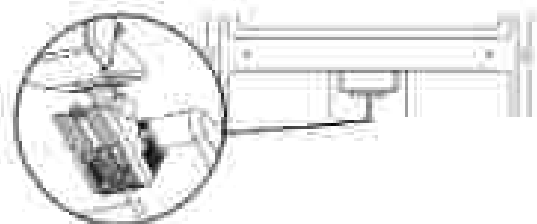

1. Enlever le protège-ampoule en appuyant sur les côtés et en le tirant vers le bas.
2. Retirer l'ampoule et la remplacer par une ampoule de même taille et forme.

REMARQUE : Pour remplacer l'ampoule par une ampoule DEL, commander la pièce numéro W10665137 (3,6 W).

ECLAIRAGE DU REFRIGERATEUR STYLE 3

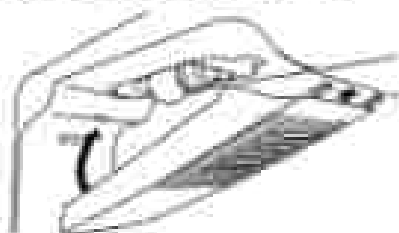

1. Enlever le protège-ampoule en appuyant sur les côtés et en le tirant vers le bas.
2. Retirer l'ampoule et la remplacer par une ampoule de même taille et forme.

REMARQUE : Pour remplacer l'ampoule par une ampoule DEL, commander la pièce numéro W10665137 (3,6 W).

ECLAIRAGE DU CONGELATEUR



1. Faire glisser le protège-ampoule vers l'arrière du compartiment pour le retirer de l'ensemble d'éclairage.
2. Retirer l'ampoule et la remplacer par une ampoule de même taille et forme.

REMARQUE : Pour remplacer l'ampoule par une ampoule DEL, commander la pièce numéro W10574850 (2,0 W).

Vacances

Si le réfrigérateur est laissé en marche pendant une absence :

1. Consommer toutes les denrées périssables et congeler les autres articles.
2. Si le réfrigérateur comporte une machine à glaçons automatique et qu'il est raccordé à la source d'approvisionnement en eau du domicile, fermer la source d'approvisionnement en eau du réfrigérateur. Des dommages matériels peuvent survenir si l'alimentation en eau n'est pas coupée.

3. Si votre machine à glaçons est automatique : éteindre la machine à glaçons.

REMARQUE : Fermer le bras de commande d'arrêt en broche (vers le haut).

4. Vider le bac à glaçons.

Si l'utilisateur choisit d'arrêter le réfrigérateur avant son absence :

1. Enlever tous les aliments du réfrigérateur.
2. Si le réfrigérateur est équipé d'une machine à glaçons automatique :
 - Fermer l'approvisionnement en eau de la machine à glaçons au moins un jour à l'avance.
 - Lorsque la dernière quantité de glaçons est déposée, soulever le bras de commande en broche à la position Off (Arrêt) (Éteints).
3. Éteindre toutes commandes de température. Voir la section « Utilisation des commandes » du guide d'utilisation rapide.
4. Nettoyer le réfrigérateur, l'essuyer et bien le sécher.
5. À l'aide d'un ruban adhésif, placer des blocs de caoutchouc ou de bois dans la partie supérieure de chaque porte de façon à ce qu'elles soient suffisamment ouvertes pour permettre à l'air d'entrer et d'éviter l'accumulation d'odeur ou de moisissure.

Déménagement

En cas de déménagement et de déplacement du réfrigérateur dans une nouvelle habitation, suivre des étapes pour préparer le déménagement.

1. Si le réfrigérateur est équipé d'une machine à glaçons automatique :
 - Fermer l'approvisionnement en eau de la machine à glaçons au moins un jour à l'avance.
 - Débrancher la connexion d'eau de l'arrêt du réfrigérateur.
 - Lorsque la dernière quantité de glaçons est déposée, soulever le bras de commande en broche à la position Off (Arrêt) (Éteints).
2. Retirer tous les aliments du réfrigérateur et placer tous les aliments congelés dans de la neige carbonique.
3. Vider le bac à glaçons.
4. Éteindre toutes commandes de température. Voir la section « Utilisation des commandes » du guide d'utilisation rapide.
5. Débrancher le réfrigérateur.
6. Nettoyer le réfrigérateur, l'essuyer et bien le sécher.
7. Retirer toutes les pièces amovibles, bien les sécher et les attacher ensemble avec du ruban adhésif pour qu'elles ne bougent et ne s'entrechoquent pas durant le déménagement.
8. Selon le modèle, soulever l'avant du réfrigérateur pour qu'il roule plus facilement ou soulever les pieds de nivellement pour qu'ils n'égratignent pas le plancher. Voir les sections « Ajustement des portes » ou « Retrait ajustement de l'inclinaison et alignement des portes » du guide de caractéristiques en ligne.
9. Fermer les portes à l'aide de ruban adhésif et fixer le cordon d'alimentation à la partie arrière du réfrigérateur.

Lorsque vous arrivez à votre nouveau domicile, remettre tout en place et consulter les instructions d'installation pour des instructions sur la préparation de l'appareil. Aussi, si le réfrigérateur comporte une machine à glaçons automatique, ne pas oublier de rebrancher l'approvisionnement en eau du réfrigérateur.

INSTRUCTIONS D'INSTALLATION

Déballage du réfrigérateur

⚠ AVERTISSEMENT

Risque de poids excessif

Utiliser deux personnes ou plus pour déplacer et installer l'appareil.

Le non-respect de cette instruction peut causer une blessure au dos ou d'autres blessures.

Retrait des matériaux d'emballage

IMPORTANT : Ne pas enlever l'encart en mousse agrippé au retour d'air situé derrière le tableau de commande, au plafond du réfrigérateur. Si l'encart est enlevé, de la glace peut se former en provenance du congélateur et causer la formation de glaçons.

- Enlever tout résidu de ruban adhésif et de colle des surfaces avant de mettre en marche votre tiroir de réfrigération. Frotter une petite quantité de savon liquide à vaisselle sur l'adhésif avec les doigts. Rincer à l'eau tiède et sécher avec un chiffon doux.

REMARQUE : Ne pas utiliser d'instruments coupants, d'alcool à friction, de liquides inflammables ou de nettoyeurs abrasifs pour enlever le ruban adhésif ou la colle. Ces produits peuvent endommager la surface du réfrigérateur. Pour plus de renseignements, voir la section « Sécurité du réfrigérateur ».

- Éliminer/recycler tous les matériaux d'emballage.

Lors du déplacement du réfrigérateur :

Ce réfrigérateur est lourd. Lors du déplacement de ce réfrigérateur pour un nettoyage ou un entretien, veiller à recouvrir le plancher d'un carton ou panneau de fibre dur pour éviter de l'endommager. Toujours tirer le réfrigérateur tout droit lors du déplacement. Ne pas incliner le réfrigérateur d'un côté ou de l'autre ni le « faire marcher » en essayant de le déplacer, car le sol pourrait être endommagé.

Nettoyage avant utilisation

Après avoir enlevé tous les matériaux d'emballage, nettoyer l'intérieur du réfrigérateur avant de l'utiliser. Voir les instructions de nettoyage dans la section « Entretien et nettoyage ».

Informations importantes à propos des tablettes et des couvercles en verre :

Ne pas nettoyer les tablettes ou les couvercles en verre avec de l'eau tiède lorsqu'ils sont froids. Les tablettes et couvercles peuvent se briser s'ils sont exposés à un changement de températures ou impact soudain, tel qu'une chute. Le verre trempé est conçu pour se briser en de multiples petits morceaux de la taille de gravillons. Ceci est normal. Les tablettes en verre et les couvercles sont lourds. Employer les deux mains lorsqu'on les retire afin d'éviter de les faire tomber.

Exigences d'emplacement

⚠ AVERTISSEMENT



Risque d'explosion

Garder les matières et les vapeurs inflammables, telles que l'essence, à l'écart de l'appareil.

Utiliser un produit de nettoyage inflammable.

Le non-respect de ces instructions peut causer un décès, une explosion ou un incendie.

IMPORTANT : Ce réfrigérateur est conçu pour un usage domestique à l'intérieur uniquement.

Pour obtenir une aération appropriée pour le réfrigérateur, laisser un espace de 1/2 po (1,25 cm) de chaque côté. Laisser un espace de 1 1/2 po (3,81 cm) entre le dessus du réfrigérateur et le dessus des armoires. Laisser au moins 1 po (2,54 cm) entre l'arrière du réfrigérateur et le mur. Si le réfrigérateur comporte une machine à glaçons, s'assurer qu'un espace additionnel est prévu à l'arrière pour permettre les raccordements des conduits d'eau.

REMARQUE : Ce réfrigérateur est conçu pour être utilisé dans un endroit où la température est comprise entre un minimum de 58 °F (13 °C) et un maximum de 110 °F (43 °C). La plage de température ambiante idéale pour un rendement optimal est comprise entre 60 °F (16 °C) et 90 °F (32 °C). Respecter cette plage de température permet aussi de réduire la consommation d'électricité et d'optimiser l'efficacité du refroidissement. Il est recommandé de ne pas installer le réfrigérateur près d'une source de chaleur comme un four ou un radiateur.

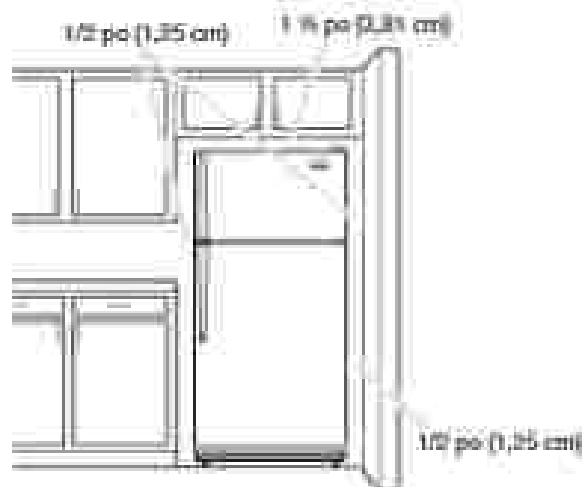

Spécifications électriques

⚠ AVERTISSEMENT



Risque de décharge électrique

Brancher l'appareil sur une prise à 3 alvéoles ratées à la terre.

Ne pas arracher la prise de l'alsolet à la terre.

Ne pas utiliser d'adaptateur.

Ne pas utiliser de rallonge.

Le non-respect de ces instructions peut causer un décès, un incendie ou une décharge électrique.

Avant de placer le réfrigérateur à son emplacement final, il est important de s'assurer d'avoir la connexion électrique appropriée.

Si le cordon d'alimentation est endommagé, il doit être remplacé par le fabricant, son agent de service ou toute autre personne également qualifiée. Ne pas utiliser un cordon craquelé ou qui présente des dommages d'abrasion sur la gaine, la fibre ou le conducteur.

Méthode recommandée de liaison à la terre

Un circuit de 115 V CA à 60 Hz relié à la terre et protégé par un fusible de 15 A ou 20 A est requis. Il est recommandé d'utiliser un circuit distinct pour alimenter le réfrigérateur uniquement. Utiliser une prise de courant dont l'alimentation ne peut pas être interrompue par un interrupteur. Ne pas utiliser de rallonge.

REMARQUE : Avant de procéder à tout type d'installation, de nettoyage ou de changement d'ampoule, mettre le réfrigérateur à l'arrêt. Selon le modèle, tourner la commande du réfrigérateur vers Off (arrêt) ou appuyer sur la flèche vers le bas du réfrigérateur jusqu'à ce qu'un brel (→) apparaisse sur l'affichage du réfrigérateur. Déconnecter le réfrigérateur de la source de courant électrique. Une fois l'opération terminée, reconnecter le réfrigérateur à la source de courant électrique et remettre la commande de température au réglage désiré. Voir la section « Utilisation des commandes » du guide d'utilisation rapide.

Spécifications de l'alimentation en eau

Lire toutes les instructions avant de commencer.

IMPORTANT

- Brancher sur une alimentation en eau potable uniquement. Ne pas utiliser ce produit pour filtrer une eau microbiologiquement polluée ou de qualité inconnue en l'absence d'un dispositif de désinfection adéquat en amont ou en aval du système. Les systèmes certifiés pour la réduction des kystes peuvent être utilisés pour une eau désinfectée susceptible de contenir des kystes filtrables.
- Si on doit mettre en marche le congélateur avant de raccorder la canalisation d'eau, placer la machine à glaçons à Off (arrêt).
- Toutes les installations doivent être conformes aux exigences des codes locaux de plomberie.

- Utiliser un tuyau en cuivre ou en polyéthylène réticulé et ventiler qu'il n'y a pas de fuite. Installer seulement des tuyaux en cuivre ou en polyéthylène réticulé si les températures resteront au-dessus du point de congélation.

OUTILS REQUIS : Tournevis à lame plate, clés plates de 1/16 po et 1/8 po ou deux clés à molette, tourne-écrou de 1/4 po et foret, une perceuse sans fil. Rassembler les outils et pièces nécessaires avant d'entreprendre l'installation. Lire et observer les instructions d'installation fournies avec chaque outil mentionné dans la liste.

REMARQUE : Votre marchand de réfrigérateurs propose une pince avec un robinet d'arrêt à étrier de 1/4 po (6,35 mm), un raccord et un tube en cuivre ou en polyéthylène réticulé. Avant d'en faire l'achat, s'assurer que le robinet d'arrêt à étrier est conforme aux codes locaux de plomberie. Ne pas employer de robinet d'arrêt à étrier de 3/16 po (4,76 mm) ou de type à percer, ils réduisent le débit d'eau et s'ouvrent plus facilement.

Pression d'eau

Une alimentation en eau froide avec une pression statique entre 30 lb/po² et 100 lb/po² (207 kPa à 687 kPa) est nécessaire pour faire fonctionner la machine à glaçons. Pour toute question au sujet de la pression de l'eau, consulter la section « Dépannage » en ligne ou faire appel à un plombier qualifié agréé.

Alimentation en eau par osmose inverse

Si un système de filtration de l'eau par osmose inverse est raccordé à votre alimentation en eau froide, la pression de l'eau au système doit être d'un minimum de 40 lb/po² à 60 lb/po² (276 kPa à 414 kPa). Si la machine à glaçons ne fonctionne toujours pas correctement :

- Vérifier que le filtre à sédiment dans le système à osmose inverse n'est pas obstrué. Remplacer le filtre si nécessaire.
- Laisser le réservoir du système d'osmose inverse se remplir après une utilisation intense.

Pour toute question au sujet de la pression de l'eau, consulter la section « Dépannage » en ligne ou faire appel à un plombier qualifié agréé.

Raccordement à la conduite d'eau

Lire toutes les instructions avant de commencer.

IMPORTANT : Si on met en marche le réfrigérateur avant que la canalisation d'eau ne soit raccordée, atteindre la machine à glaçons pour éviter tout bruit excessif ou éviter d'endommager le robinet d'eau.

Raccordement à la conduite d'eau

1. Débrancher le réfrigérateur ou déconnecter la source de courant électrique.
2. Couper l'alimentation principale en eau. Ouvrir le robinet le plus proche assez longtemps pour vider l'eau du tuyau.
3. Trouver une canalisation d'eau froide verticale de 1/2 po à 1 1/4 po (1,27 cm à 3,18 cm) à proximité du réfrigérateur.

IMPORTANT

- Vérifier qu'il s'agit d'une canalisation d'eau froide.
- On peut aussi utiliser une canalisation horizontale, dans ce cas, on devra percer sur la face supérieure du tuyau et non pas au-dessous. Ceci permet de tenir la perceuse à l'écart de l'eau et d'empêcher les sédiments qu'on trouve normalement dans l'eau de s'accumuler dans le robinet d'arrêt.

- Déterminer la longueur de la canalisation en cuivre ou en polyéthylène réticulé à utiliser. Mesurer depuis le point de connexion (côté inférieur arrière - gauche du réfrigérateur) et la canalisation d'eau. Ajouter 3 pi (2,1 m) pour permettre les opérations de nettoyage. Utiliser une canalisation en cuivre ou en polyéthylène réticulé de 1/4 po (6,35 mm) de diamètre extérieur. Veiller à ce que la canalisation en cuivre ou en polyéthylène réticulé soit coupée fréquente aux deux extrémités.
- A l'aide d'une perceuse sans fil, percer un trou de 1/4 po dans la canalisation d'eau froide sélectionnée.



- | | |
|--|---------------------------|
| A. Canalisation d'eau froide | B. Robinet d'arrêt |
| E. Bride de tuyau | D. Bague de presse-étoupe |
| C. Tuyau en cuivre ou en polyéthylène réticulé | |
| D. Bague de compression | |

- Fixer le robinet d'arrêt sur la canalisation d'eau froide avec la bride de tuyau. Veiller à bien insérer l'extrémité de sortie dans le trou de 1/4 po (6,35 mm) de la canalisation d'eau; veiller à placer correctement le joint sous la bride du tuyau. Serrer l'écrou de serrage. Serrer lentement et uniformément les vis fixant la bride de tuyau sur le tuyau afin d'assouplir l'élasticité du joint. Ne pas serrer excessivement, car ceci pourrait provoquer l'écrasement de la canalisation en cuivre ou en polyéthylène réticulé.
- Enfiler la bague et l'écrou de compression sur la canalisation en cuivre ou en polyéthylène réticulé comme illustré. Le tuyau en polyéthylène réticulé possède des vis et écrous de compression déjà installés. Insérer l'extrémité de la canalisation directement dans l'extrémité de sortie, aussi loin que possible. Visser l'écrou de compression sur l'extrémité de sortie du raccord à l'aide d'une clé à molette. Ne pas serrer excessivement.
- Placer le bout libre de la canalisation dans un contenant de biberon et ouvrir le robinet principal d'alimentation en eau. Laisser l'eau s'écouler par la canalisation jusqu'à ce qu'elle soit limpide. Fermer le robinet principal d'arrivée d'eau. Lever le tube de cuivre ou de polyéthylène réticulé.

Raccordement au réfrigérateur

REMARQUE : Pour les modèles en trousses, installer la valve d'entrée d'eau sur le réfrigérateur conformément aux instructions de la trousses.

Étape 1

- Débrancher le réfrigérateur ou déconnecter la source de courant électrique.
- Raccorder la canalisation en cuivre au robinet d'arrivée d'eau à l'aide d'un écrou et d'une bague de compression, comme illustré. Serrer l'écrou de compression. Ne pas serrer excessivement.
- Utiliser la bride du tube à l'arrière du réfrigérateur pour fixer le tube au réfrigérateur comme illustré. Ceci aide à éviter d'endommager le tube lorsque le réfrigérateur est poussé contre le mur.
- Ouvrir le robinet d'arrêt.

- Vérifier qu'il n'y a pas de fuites. Serrer tous les raccords (y compris les raccords du robinet) ou les écrous qui présentent des fuites.

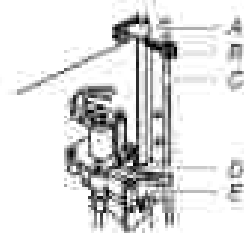

- | | |
|--|-------------------------|
| A. Bride de tuyau | D. Bague de compression |
| E. L'écrou de bride de tuyau | |
| C. Tuyau en cuivre ou en polyéthylène réticulé | |

- La machine à glaçons comporte un filtre à eau incorporé. Si les caractéristiques de l'eau requièrent un second filtre à eau, installer celui-ci dans la canalisation d'eau de 1/4 po (6,35 mm) à l'une ou l'autre des extrémités de la canalisation. Se procurer un filtre à eau auprès de votre revendeur d'appareils ménagers le plus proche.

REMARQUE : Pour les modèles en trousses, installer la valve d'entrée d'eau sur le réfrigérateur conformément aux instructions de la trousses.

Étape 2

- Débrancher le réfrigérateur ou déconnecter la source de courant électrique.
- Déconnecter la bride du tube à l'arrière du produit et introduire le tube en cuivre ou en polyéthylène réticulé dans la bride, comme indiqué.
- Raccorder la canalisation en cuivre ou en polyéthylène réticulé au robinet d'arrivée d'eau à l'aide d'un écrou et d'une bague de compression, comme illustré.
- Serrer l'écrou de compression. Ne pas serrer excessivement. Rattacher la bride du tube et le tube à l'arrière de la caisse.

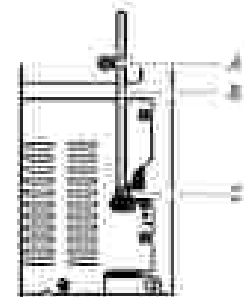

- | | |
|--|-------------------------|
| A. Bride de tuyau | C. Bague de compression |
| B. Tuyau en cuivre ou en polyéthylène réticulé | |

- Ouvrir le robinet d'arrêt. Vérifier qu'il n'y a pas de fuites. Serrer tous les raccords (y compris les raccords du robinet) ou les écrous qui présentent des fuites.
- La machine à glaçons comporte un filtre à eau incorporé. Si les caractéristiques de l'eau requièrent un second filtre à eau, installer celui-ci dans la canalisation d'eau de 1/4 po (6,35 mm) à l'une ou l'autre des extrémités de la canalisation. Se procurer un filtre à eau auprès de votre revendeur d'appareils ménagers le plus proche.

Terminer l'installation

AVERTISSEMENT



Risque de décharge électrique

Brancher l'appareil sur une prise à 3 broches reliée à la terre.

Ne pas arracher la prise de liaison à la terre.

Ne pas utiliser d'adaptateur.

Ne pas utiliser de rallonge.

Le non-respect de ces instructions peut causer un décès, un incendie ou une décharge électrique.

1. Brancher l'appareil sur une prise à 3 broches reliée à la terre.

REMARQUE : Prévoir un délai de 24 heures pour la production du premier lot de glaçons. Jeter les trois premiers lots de glaçons produits. Prévoir un délai de 3 jours pour le remplissage complet du récipient à glaçons.

Installation du filtre à air

Sur certains modèles, le sachet d'accessoires du réfrigérateur comprend un filtre à air qui doit être installé avant d'utiliser le réfrigérateur. Sur certains modèles, le filtre à air est préinstallé à l'usage. Pour commander un filtre à air de remplacement, utiliser le numéro de pièce W10311524.

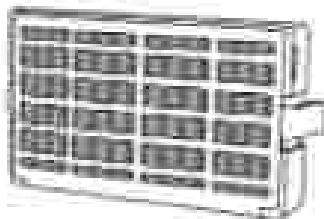

Ce filtre à air réduit l'accumulation d'odeurs. Ceci aide à maintenir un environnement plus propre à l'intérieur du réfrigérateur.

Installation du filtre à air

Le filtre doit être installé derrière la porte à aérations, située (selon le modèle) le long de la paroi intérieure gauche ou arrière, à proximité du sommet du compartiment de réfrigération.

1. Retirer le filtre à air de son emballage.
2. Couvrir la porte à aérations en la soulevant.
3. Emboîter le filtre pour le mettre en place.

Témoin d'état du filtre à air

Le filtre comporte un témoin d'état qui doit être activé et installé en même temps que le filtre à air.

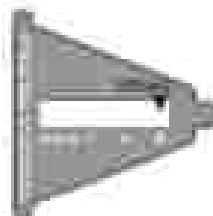

1. Placer le témoin orienté vers le côté sur une surface ferme et plane.
2. Appliquer une pression sur la bulle située à l'arrière du témoin jusqu'à ce que la bulle éclate – ceci active le témoin.
3. Couvrir la porte du filtre à air à aérations en la soulevant. Sur certains modèles, l'arrière de la porte comporte des encoches.

Modèles avec encoches :

- Faire glisser le témoin vers le bas, dans les encoches, en l'orientant vers l'extérieur.

REMARQUE : Le témoin ne glissera pas facilement dans les encoches si la bulle arrière n'a pas éclaté.

- Fermer la porte du filtre à air et vérifier que le témoin est visible à travers le trou rectangulaire de la porte.

Modèles sans encoches :

- Conserver le témoin dans un endroit visible dont l'utilisateur se souviendra facilement – soit à l'intérieur du réfrigérateur soit dans un autre endroit de la cuisine ou du domicile.

Remplacer le filtre à air

Le filtre à air jetable doit être remplacé tous les 6 mois, lorsque le témoin est entièrement passé du blanc au rouge.

1. Retirer l'ancien filtre à air en soulevant les onglets latéraux.
2. Retirer l'ancien témoin.
3. Installer le filtre à air et le témoin neufs à l'aide des instructions des sections précédentes.

PORTES DU RÉFRIGÉRATEUR

Instructions pour la porte et la poignée

En fonction de la largeur de l'ouverture de la porte, il faudra peut-être latrer les portes pour pouvoir introduire le réfrigérateur dans le domicile. Les charnières de portes ont été installées à l'aine sur le côté droit de l'appareil. Si l'on souhaite que la porte puisse s'ouvrir depuis le côté opposé, le sens d'ouverture de la porte doit être inversé.

À AVERTISSEMENT



Risque de décharge électrique

Déconnecter la source de courant électrique avant d'enlever les portes.

Le non-respect de cette instruction peut causer un décès ou une décharge électrique.

IMPORTANT :

- Avant de commencer, tourner la commande du réfrigérateur à Off (arrêt). Débrancher le réfrigérateur ou déconnecter la source de courant électrique. Retirer les éléments et tous les caissons de la porte du réfrigérateur.
- Si l'utilisateur souhaite uniquement enlever et réinstaller les portes, voir les sections « Démontage des portes et des charnières » et « Réinstallation des portes et des charnières ».
- Si l'on souhaite inverser le sens d'ouverture des portes, on peut acheter un ensemble d'inversion du sens d'ouverture qui comprend un nouvel insigne de la marque ainsi que des bouchons d'obturation.

Outils requis : Clé à douille à tête hexagonale de 5/16 po, tournevis cruciforme no 2, tournevis à lame plate, cè plate de 5/16 po et couteau à main de 2 po.

Démontage des portes et charnières



Vit de charnières à tête hexagonale de 5/16 po

1. Débrancher le réfrigérateur ou déconnecter la source de courant électrique.
2. Utiliser une clé à douille hexagonale, retirer les trois vis de charnière à tête hexagonale de 5/16 po de la charnière supérieure et les soulever pour retirer la charnière.

REMARQUE : Prévoir un support additionnel de la porte pendant le changement de côté des charnières. La force d'attraction des éléments de porte ne suffit pas à la maintenir en place.

Charnière supérieure Style 1



A. Vis de charnière à tête hexagonale de 5/16 po

C. Ara de charnière

B. Charnière supérieure

D. Cale

Charnière supérieure Style 2

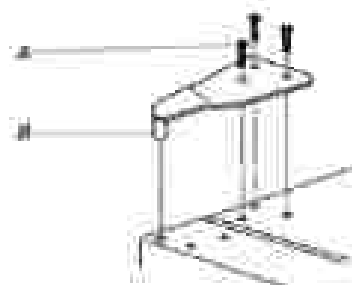

A. Vit de charnière à tête hexagonale de 5/16 po

B. Charnière supérieure

3. Soulever la porte du congélateur pour la séparer de la charnière centrale et la conserver à part.
4. Retirer la rondelle du sommet de l'axe de la charnière centrale.

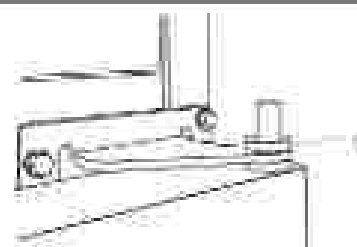

A. Rondelle

5. À l'aide d'une clé à douille hexagonale, retirer les trois vis de la chambre centrale puis retirer la chambre. Mettre de côté.

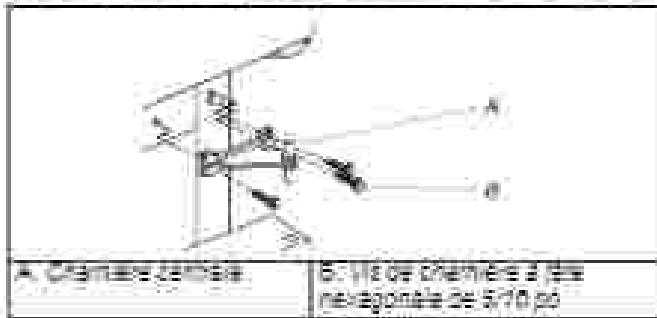

A. Chambre centrale

B. Vis de chambre à tête hexagonale de 5/16 po

AVERTISSEMENT

Risque de poids excessif

Utiliser deux ou plus de personnes pour soulever la porte de l'appareil.

Le non-respect de cette instruction peut causer une blessure au dos ou d'autres blessures.

6. Soulever la porte du congélateur pour la séparer de la chambre inférieure et la conserver à part.
7. Extraire soigneusement la grille de la base de la partie inférieure avant du réfrigérateur.

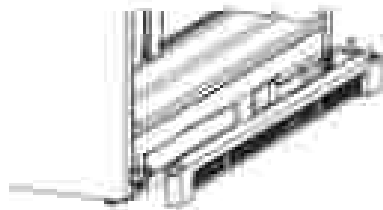

8. Enlever les pièces de la chambre inférieure - voir l'illustration de la chambre inférieure.

Chambre inférieure Style 1

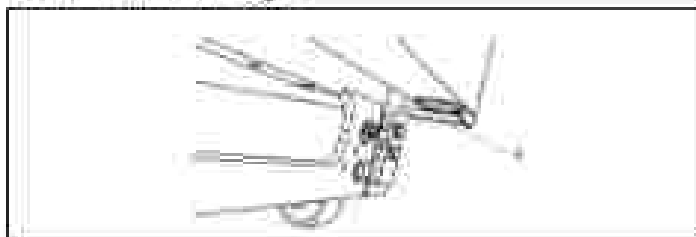

A. Chambre inférieure

Chambre inférieure Style 2



A. Cale d'espacement

C. Vis de chambre à tête hexagonale de 5/16 po

B. Chambre inférieure

Inversion du sens d'ouverture des portes et d'installation des charnières (facultatif)

IMPORTANT : Si on souhaite inverser la position des portes pour pouvoir les ouvrir dans la direction opposée, procéder comme suit. Si vous ne souhaitez pas inverser le sens d'ouverture des portes, voir la section « Réinstallation des portes et des charnières ».

Style 1 – Modèles avec porte standard

Les illustrations sont indiquées à la suite de ces instructions.



Vis de butée de porte



Chapeau bombé



Bouchon obturateur du trou de charnière de la caisse



Bouchon d'obturation pour poignée de porte



Vis de serrage de poignée de porte



Vis de poignée à tête plate



Rondelle de chapeau bombé



Bouchon obturateur du trou de la charnière de la porte

Cutées

1. Enlever les trois chapeaux bombés et les vis du côté poignée et les transférer du côté opposé.

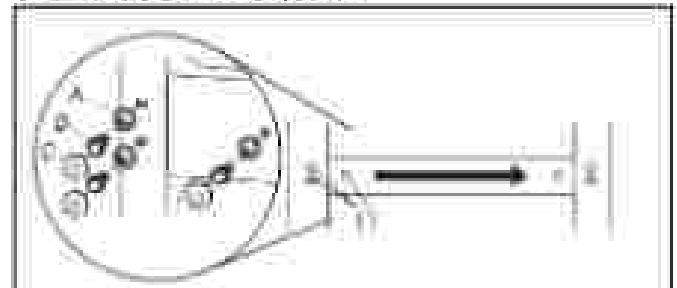

A. Rondelles de chapeau bombé

C. Chapeaux bombés

B. Vis de chambre à tête hexagonale

2. Enlever les bouchons d'obturation des trous de la charnière du côté de la caisse; transférer ceux-ci dans les trous de charnière du côté opposé comme illustré ci-dessous.



A. Bouchons de protection des trous de charnière de la caisse

Porte du congélateur

1. Enlever le couvercle-vis.
2. Enlever la poignée de porte du congélateur comme illustré ci-dessous. Conserver toutes les pièces ensemble.

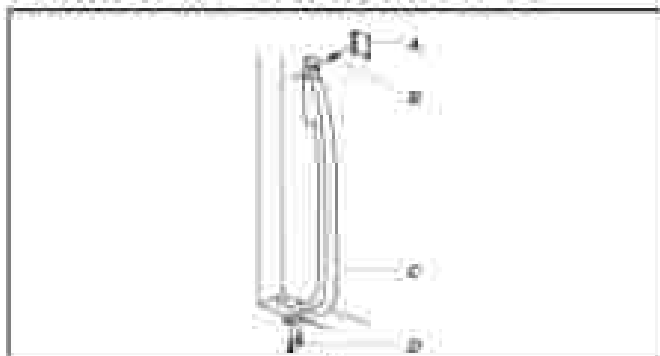

A. Couvercle-vis	C. Poignée du congélateur
E. Vis de poignée	D. Vis de poignée à tête plate

3. Enlever le bouchon d'obturation du trou de charnière de la porte du congélateur. Le transférer dans le trou de charnière du côté opposé comme illustré ci-dessous.

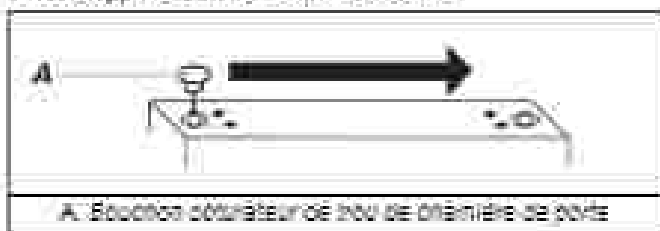

A. Bouchon obturateur de trou de charnière de porte

4. Enlever l'insigne de la marque à l'aide de l'outil en plastique (fourni). Le remplacer par l'insigne fourni dans l'ensemble d'installation situé dans le sac à légumes. Pour le placer correctement, voir le schéma de placement de l'insigne de la marque (8ème page de ce manuel).

REMARQUE 1 :

- Afin d'éviter d'endommager la porte, ne pas utiliser d'objet pointu ou métallique pour arracher l'insigne de la marque de la porte.
- Profiter d'une petite quantité de savon liquide à vaisselle sur les résidus d'adhésif avec les doigts. Rincer la porte à l'eau tiède et sécher avec un chiffon doux.

5.

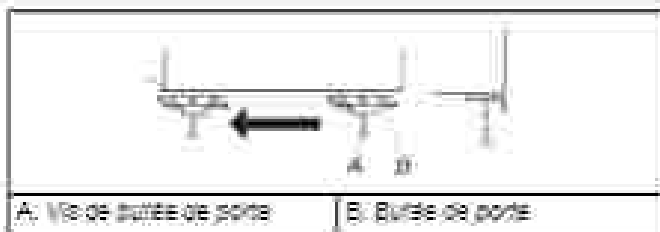

A. Vis de butée de porte | B. Butée de porte

6. Enlever la butée de porte. Le transférer du côté opposé du réfrigérateur comme illustré.
7. Consulter l'image de l'étape 2. Positionner la poignée du congélateur du côté opposé de la porte du congélateur. Insérer d'abord les deux vis du bas dans la poignée. Aligner la partie supérieure de la poignée et insérer la vis supérieure dans la poignée.
8. Serrer toutes les vis. Conserver la porte à part jusqu'à la mise en place des charnières et de la porte du compartiment de réfrigération.
9. Réinstaller le couvercle-vis. Consulter l'image de l'étape 2.

Porte du réfrigérateur

1. Enlever le couvercle-vis.
2. Enlever la poignée du réfrigérateur comme illustré ci-dessous. Conserver toutes les pièces ensemble.

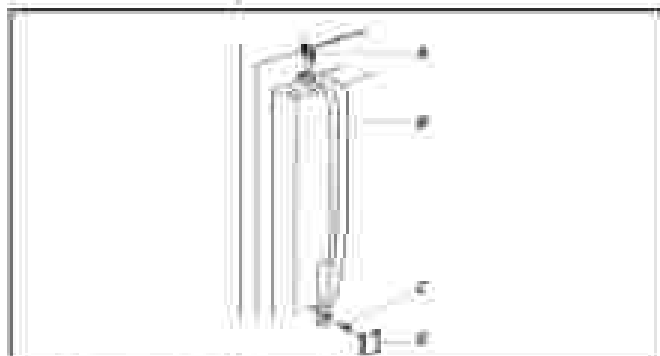

A. Vis de poignée à tête plate	C. Vis de poignée
B. Poignée du réfrigérateur	D. Couvercle-vis

3. Enlever le bouchon d'obturation du trou de charnière de la porte du réfrigérateur. Le transférer dans le trou de charnière du côté opposé comme illustré ci-dessous.

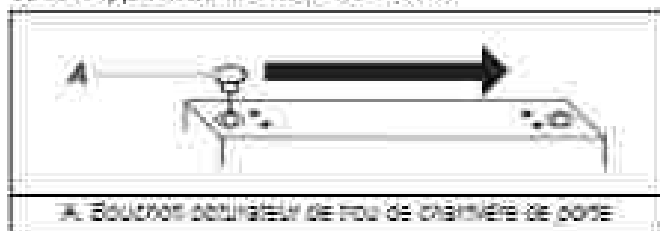

A. Bouchon obturateur de trou de charnière de porte

4. Enlever les vis d'obturation de poignée de la porte. Le transférer du côté opposé du réfrigérateur comme illustré.



A. Vis de scellement de poignée de la porte

5. Enlever le bouchon d'obturation du trou de la poignée et le jeter. Les remplacer du côté opposé par les bouchons d'obturation de poignée de porte fournis dans l'ensemble d'installation situé dans le sac à légumes.

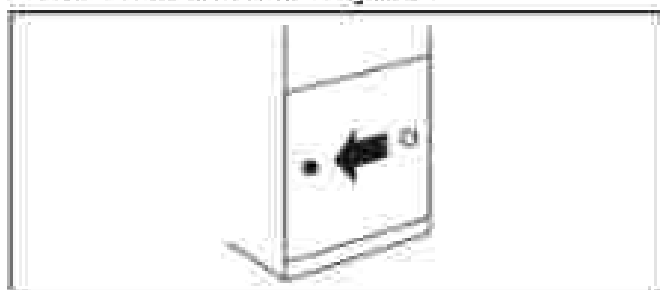

6. Enlever la butée de porte. La transférer du côté opposé du réfrigérateur comme illustré ci-dessous.

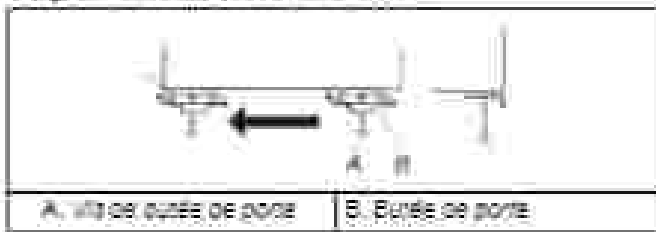

7. Consulter l'image de l'étape 1. Positionner la poignée du réfrigérateur du côté opposé de la porte. Placer d'abord les deux vis supérieures de la poignée. Aligner la partie inférieure de la poignée, puis visser la vis inférieure dans la poignée.
8. Serrer toutes les vis. Conserver la porte du réfrigérateur à part jusqu'à ce que la charnière intérieure soit installée sur le réfrigérateur.
9. Réinstaller le couvre-vis.

Style 2 – Modèles avec porte contour

Les illustrations sont indiquées à la suite de ces instructions :



Caisse

1. Enlever les trois chapeaux bombés et les vis du côté poignée et les transférer du côté opposé.
2. À l'aide des trois vis de charnière à tête hexagonale de 5/16 po, insérer deux vis 3 montés dans les trous en laissant suffisamment d'espace pour insérer la charnière centrale.
3. Faire passer la charnière centrale de droite à gauche sur les vis, insérer la troisième vis et serrer complètement toutes les vis.

REMARQUE : S'assurer que les rondelles sont bien installées sur les axes supérieurs et inférieurs de la charnière centrale.

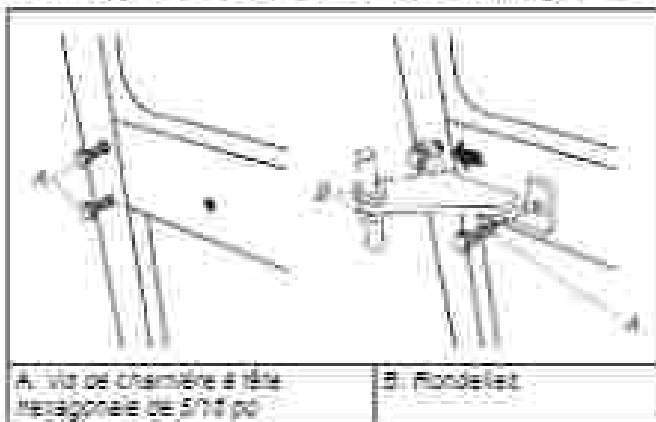

4. Enlever les bouchons d'obturation des trous de la charnière au sommet de la caisse. Transférer ceux-ci dans les trous de charnière du côté opposé comme illustré ci-dessous.

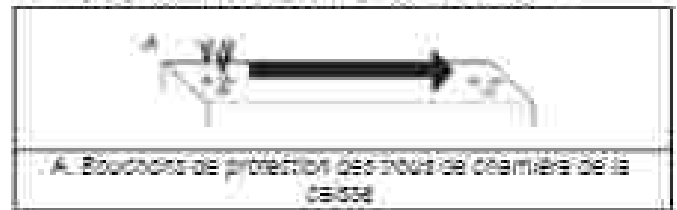

Porte du congélateur

1. Retirer la poignée du congélateur. Descendre la vis de blocage située sur le côté de chaque poignée à l'aide d'une clé hexagonale de 1/8 po. Tirer sur la poignée tout droit pour l'enlever de la porte. Observer toutes les pièces ensemble.

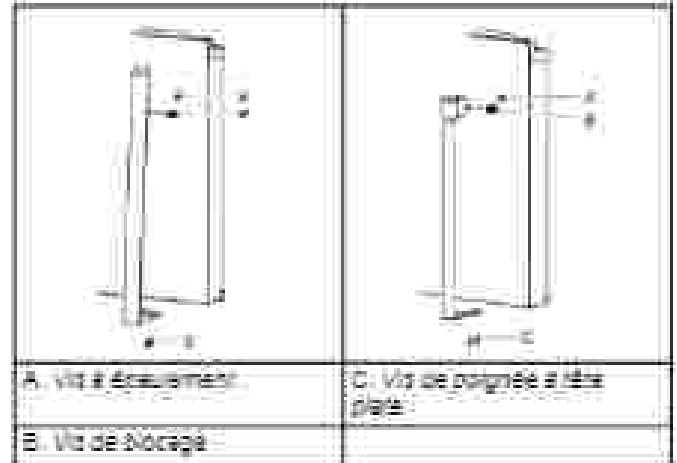

2. Enlever l'insigne de la marque à l'aide de l'outil en plastique (fourni). Le remplacer par l'insigne fourni dans l'ensemble d'installation, situé dans le sac à légumes. Pour le placer correctement, voir le gabarit de placement de l'insigne de la marque (dernière page de ce manuel).
- REMARQUE 3 :**

- Afin d'éviter d'endommager la porte, ne pas utiliser d'objet pointu ou métallique pour arracher l'insigne de la marque de la porte.
- Frotter une petite quantité de savon liquide à vaisselle sur les résidus d'adhésif avec les doigts. Rincer la porte à l'eau tiède et sécher avec un chiffon doux.

3. Enlever la butée de porte. La transférer du côté opposé du congélateur comme illustré.



4. Consulter l'image de l'étape 1. Installer la poignée du congélateur du côté opposé de la porte du congélateur.
5. Serrer toutes les vis. Conserver la porte à part jusqu'à la mise en place des charnières et de la porte du compartiment de réfrigération.

Porte du réfrigérateur

1. Retirer la poignée de la porte du réfrigérateur. Desserer la vis de blocage située sur le côté de chaque poignée à l'aide d'une clé hexagonale de 1/8 po. Tirer sur la poignée tout droit pour l'extraire de la porte. Conserver toutes les pièces ensemble.

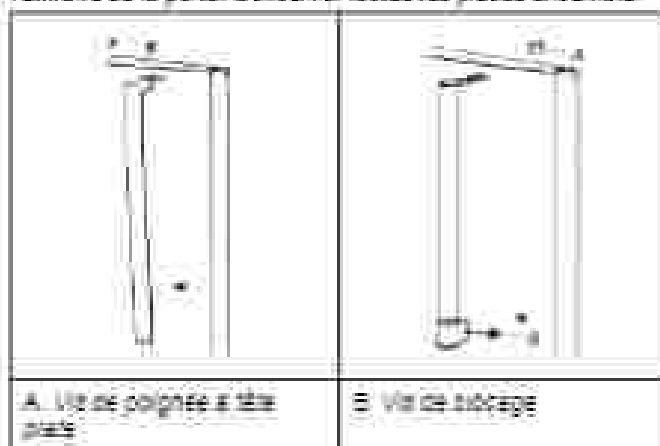

2. Enlever le bouchon d'obturation du trou de charnière de la porte du réfrigérateur. Le transférer dans le trou de charnière du côté opposé comme illustré ci-dessous.

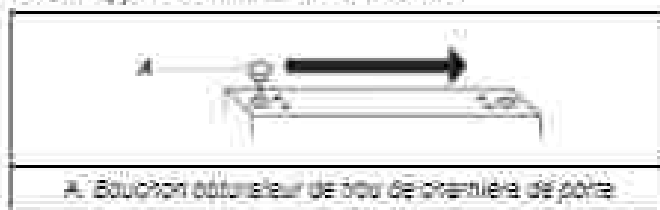

3. Enlever le bouchon d'obturation du trou de la poignée et le jeter. Les remplacer du côté opposé par les bouchons d'obturation de poignée de porte fournis dans l'ensemble d'inversion situé dans le bac à légumes.

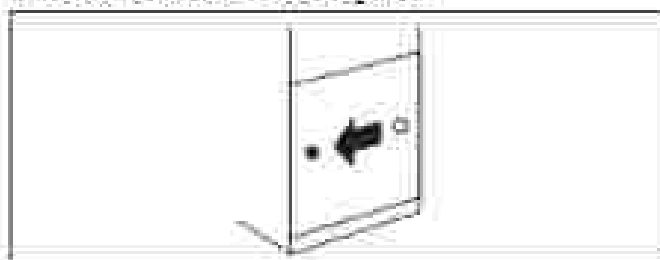

4. Enlever la butée de porte. La transférer du côté opposé du réfrigérateur comme illustré ci-dessous.

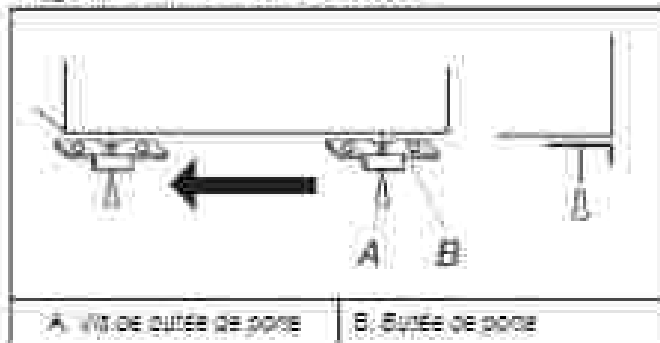

5. Consulter l'image de réglage 1, installer la poignée du réfrigérateur du côté opposé de la porte du réfrigérateur.
6. Serrer toutes les vis. Conserver la porte du réfrigérateur à part jusqu'à ce que la charnière inférieure soit installée sur le réfrigérateur.

Réinstallation des portes et charnières

REMARQUE : Si on inverse le sens d'ouverture de la porte, considérer l'image symétrique.

1. Replacer les pièces de la charnière inférieure comme illustré. Serrer les vis. Replacer la porte du réfrigérateur.
REMARQUE : Prévoir un support supplémentaire des portes pendant le changement de côté des charnières. La force d'attraction des aimants des portes ne suffit pas à les maintenir en place.
2. Mesurer la distance entre le bas de la porte du réfrigérateur et le placard. La distance doit être d'environ 3 1/2 po (88 mm).
REMARQUE : Si nécessaire, desserrer la charnière inférieure sans retirer les vis, ajuster la hauteur de la porte et serrer complètement les vis.
3. Assembler les pièces de la charnière centrale comme illustré et serrer les vis. Voir l'illustration de la charnière centrale. Réinstaller la porte du congélateur.
4. Réunir les pièces de la charnière supérieure comme illustré. Voir l'illustration de la charnière supérieure. Ne pas complètement serrer les vis.

Modèles avec porte contour uniquement :

- Ôter la vis fixant l'axe de charnière à la charnière. Retourner la charnière de façon à ce qu'elle soit orientée dans la direction opposée.
- Placer la cire en plastique sous la charnière de façon à ce qu'elle se trouve entre la charnière et la dalle, tout en s'assurant que les trous sont bien alignés.



- Fixer la charnière supérieure sur le côté opposé de la dalle en insérant les vis jusqu'à la moitié seulement, de façon à pouvoir réinstaller et aligner la porte du congélateur plus tard.

5. Aligner correctement les portes au niveau du bas de la porte du compartiment de congélation et du sommet de la porte du réfrigérateur. Serrer toutes les vis.

REMARQUE : La distance entre les portes doit être d'environ 5/8 po (15 mm).

Installation des poignées de porte

Outils requis :

Pièces fournies :

- 2 poignées de porte
- Vis (4 ou 6 selon le modèle)
- Vis de réglage (2)

Outils fournis :

- Clé hexagonale de 1/8 po (1) À conserver pour une utilisation ultérieure. (selon le modèle)

Outils requis :

- Tournevis cruciforme no 2



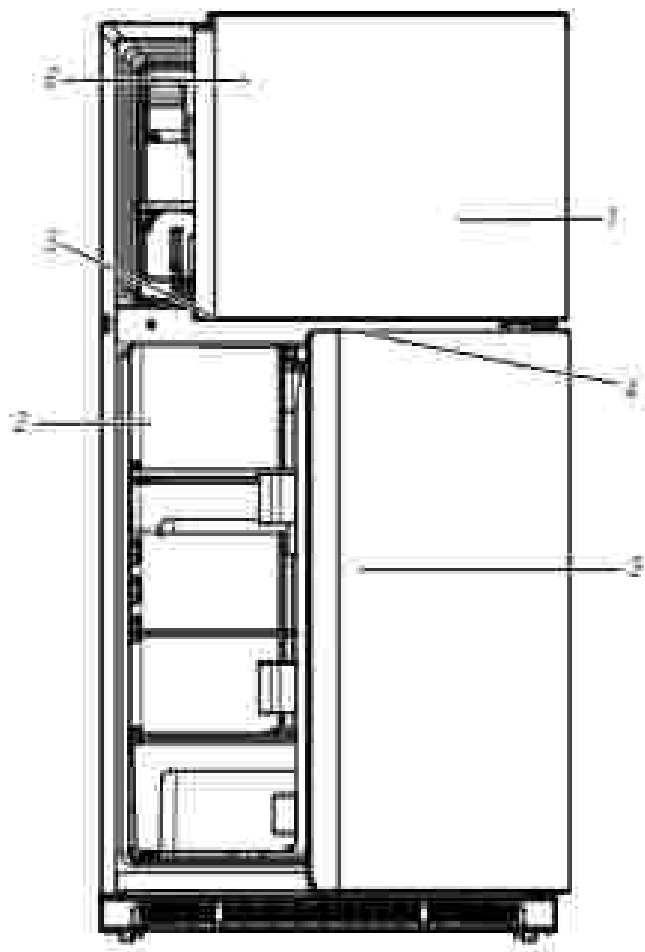

2. Les poignées de porte et la trousse d'installation se trouvent à l'intérieur du réfrigérateur.

REMARQUE : La trousse peut être positionnée à la verticale ou à l'horizontale.

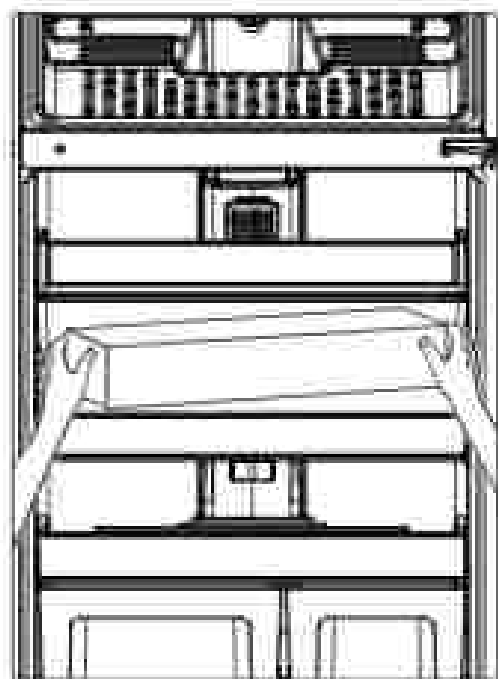

3. Aligner l'une des poignées avec les vis de la porte et pousser la base contre la porte. Serrer partiellement les vis et la vis de réglage.

1. Retirer la pellicule de la porte.

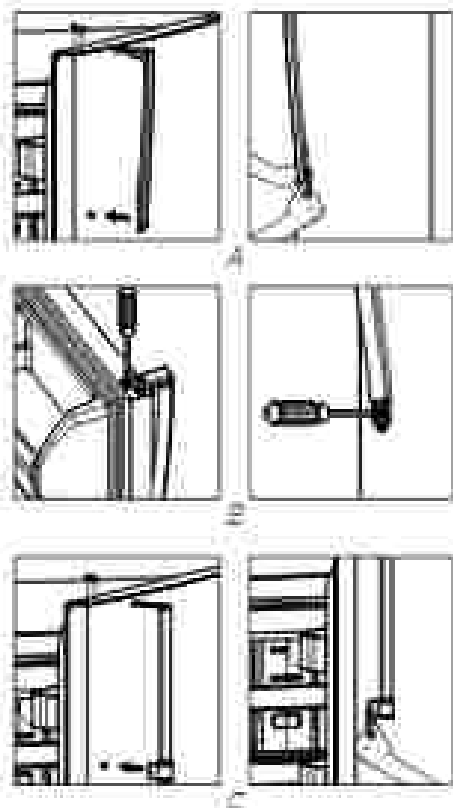

REMARQUE : Pour certains modèles, le type de poignées change (A, B, C).

4. Aligner la poignée, puis serrer les vis et la vis de réglage à fond, plus un quart de tour supplémentaire.

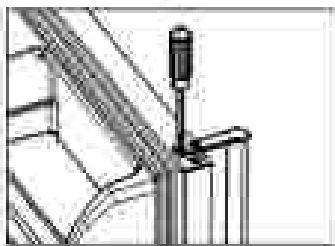
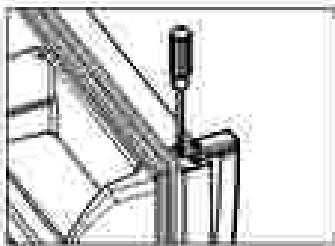
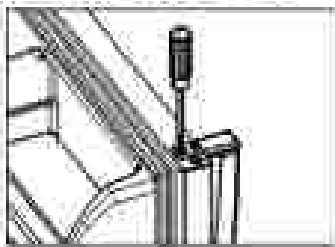

5. Aligner la deuxième poignée avec les vis de la porte et pousser fermement la base contre la porte. Serrer partiellement les vis (2 tours).

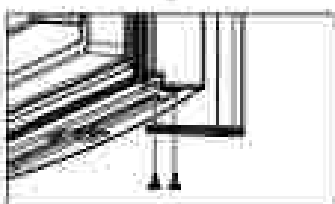
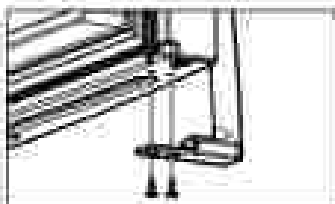

6. Insérer la vis de réglage et la serrer partiellement (2 tours). Aligner la poignée, puis serrer les vis et la vis de réglage à fond plus un quart de tour supplémentaire.

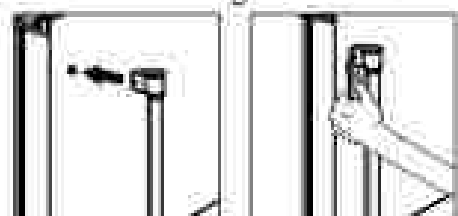
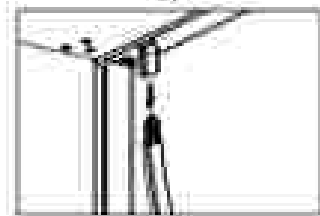

Étapes finales

▲ AVERTISSEMENT



Risque de décharge électrique

Branchez l'appareil sur une prise à 3 broches reliée à la terre.

Ne pas enlever la prise de liaison à la terre.

Ne pas utiliser d'adaptateur.

Ne pas utiliser de rallonge.

Le non-respect de ces instructions peut causer un décès, un incendie ou une décharge électrique.

1. Inspecter tous les trous. Vérifier que tous les bouchons d'obturation et les sont en place. Remettre en place le couvercle-chambre supérieur. Voir illustration de la chambre supérieure.
2. Enlever le couvercle de la grille de la base. Transférer le couvercle du côté opposé.
3. Aligner les attaches de la grille de la base avec les vis du bas de la base. Pousser la grille de la base vers la caisse jusqu'à ce qu'elle soit alignée avec celle-ci.
4. Brancher l'appareil sur une prise à 3 broches reliée à la terre.
5. Réinitialiser les commandes. Voir les « Instructions d'utilisation ».
6. Réinstaller l'ensemble des pièces amovibles dans les portes et les aimants dans le réfrigérateur.

Ajustement des portes

AVERTISSEMENT

Risque de poids excessif

Utiliser deux ou plus de personnes pour soulever la porte de l'appareil.

Le non-respect de cette instruction peut causer une blessure au dos ou d'autres blessures.

Le réfrigérateur comporte deux pieds de nivellement réglables qui se trouvent de chaque côté de la base du réfrigérateur. Si le réfrigérateur semble instable ou si l'on désire que les portes se ferment plus facilement, régler les pieds de nivellement et ajuster l'inclinaison du réfrigérateur.

1. Tourner le pied de nivellement vers la gauche pour soulever ce côté du réfrigérateur ou vers la droite pour abaisser ce côté. Plusieurs tours peuvent être nécessaires pour ajuster l'inclinaison du réfrigérateur.

REMARQUE: Si une autre personne pousse le haut du réfrigérateur, le poids devient moins lourd sur les pieds de nivellement. Ceci facilite le réglage des pieds de nivellement.

2. Ouvrir à nouveau les deux portes et vérifier que leur fermeture est aussi aisée que l'on souhaite. Si ce n'est pas le cas incliner le réfrigérateur un peu plus vers l'arrière en tournant les deux pieds de nivellement vers la droite. Cela peut nécessiter plusieurs tours supplémentaires.

REMARQUE: Pour que le réfrigérateur reste d'équilibre, effectuer le même réglage sur l'autre côté.

3. À l'aide d'un niveau, s'assurer que le réfrigérateur est encore d'équilibre dans le sens transversal. Le réajuster au besoin.

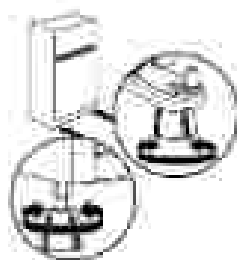

CARACTÉRISTIQUES DU RÉFRIGÉRATEUR ET DU CONGÉLATEUR

Tablettes du réfrigérateur

Informations importantes à propos des tablettes et des couvercles en verre :

Ne pas nettoyer les tablettes ou les couvercles de verre avec de l'eau tiède lorsqu'ils sont froids. Les tablettes et couvercles peuvent se briser s'ils sont exposés à un changement de températures ou impact soudain, tel qu'une chute. Le verre trempé est conçu pour se briser en de multiples petits morceaux de la taille de gravillons. Ceci est normal. Les tablettes en verre et les couvercles sont lourds. Employer les deux mains lorsqu'on les retire afin d'éviter de les faire tomber.

Tablettes du réfrigérateur

Les tablettes de réfrigérateur sont réglables pour s'adapter aux besoins de rangement de l'utilisateur.

Afin de pouvoir trouver plus facilement l'article recherché, on peut renfiler entièrement des aliments congelables dans le réfrigérateur et ajuster les tablettes pour les adapter aux différentes tailles d'articles. Ceci réduira également la durée d'ouverture de la porte du réfrigérateur et permettra d'économiser de l'énergie.

Pour enlever et réinstaller une tablette :

1. Retirer les articles de la tablette.
2. Retirer la tablette en la faisant glisser tout droit jusqu'à la butée.
3. Selon le modèle, soulever l'arrière ou l'avant de la tablette et la retirer au-delà de la butée. Retirer complètement la tablette en la faisant glisser entièrement hors des supports.
4. Réinstaller la tablette en la ramenant de nouveau dans la ramure de la paroi de la caisse.
5. Glisser l'avant de la tablette dans la ramure de la tablette. S'assurer de faire glisser la tablette jusqu'au fond.



Tablette de congélateur

Informations importantes à propos des tablettes et des couvercles en verre :

Ne pas nettoyer les tablettes ou les couvercles de verre avec de l'eau tiède lorsqu'ils sont froids. Les tablettes et couvercles peuvent se briser s'ils sont exposés à un changement de températures ou impact soudain, tel qu'une chute. Le verre trempé est conçu pour se briser en de multiples petits morceaux de la taille de gravillons. Ceci est normal. Les tablettes en verre et les couvercles sont lourds. Employer les deux mains lorsqu'on les retire afin d'éviter de les faire tomber.

Tablette pleine largeur (sur certains modèles)

Selon le modèle, il peut s'agir d'une tablette ou d'une tablette en verre.

Pour enlever et réinstaller la tablette du congélateur :

1. Retirer les articles de la tablette.
2. Soulever l'arrière de la tablette hors de la butée et la faire glisser vers l'extérieur.
3. Replacer la tablette en faisant glisser l'arrière de la tablette dans les rails des parois de la caisse.
4. S'assurer de faire glisser la tablette jusqu'au fond.

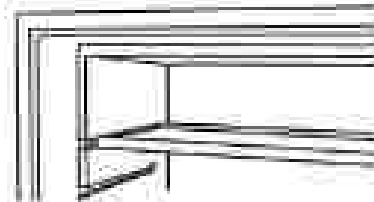

Tablette de demi-largeur (sur certains modèles)

IMPORTANT : La tablette de demi-largeur peut uniquement être installée du côté gauche du compartiment de congélation.

1. Retirer les articles de la tablette.
2. Retirer la vis de la tablette. Soulever l'arrière de la tablette hors de la butée et la faire glisser vers l'extérieur.

2. Réinstaller la tablette en la faisant glisser de nouveau l'arrière de la tablette dans les rainures des parois de la caisse. Serrer la vis de la tablette.

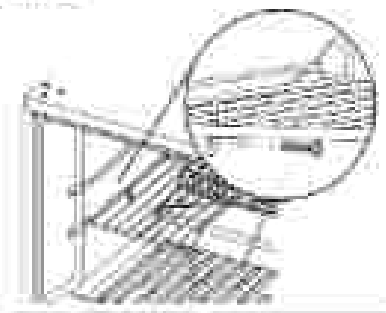

Guide de stockage des aliments surgelés

Les périodes de conservation varient selon la qualité et le type d'aliment, le type d'emballage et de pellicule utilisés (doivent être hermétiques et résistants à l'humidité) et la température de réfrigération. Bien fermer le sac ou le récipient pour empêcher le transfert de goût et d'odeur dans le produit. Les cristaux de glace à l'intérieur d'un emballage acéolé sont normaux. La présence de cristaux signifie simplement que l'humidité dans les aliments et l'air à l'intérieur de l'emballage se sont condensés.

Ne pas placer plus d'aliments non congelés dans le congélateur que la quantité qui congèlera dans l'intervalle de 24 heures (pas plus de 2 lb à 3 lb d'aliments par pied cube d'espace [907 g par L à 1 360 g par L] dans le congélateur). Laisser assez d'espace dans le congélateur pour permettre la circulation d'air entre les emballages. S'assurer que la porte du congélateur est bien fermée.

REMARQUE : Pour plus de renseignements au sujet de la préparation des aliments pour la congélation, consultez un guide pour congélateur ou un livre de recettes fiable.

Tringles de la porte ou balconnets

TRINGLES OU BALCONNETS À ENCLENCHER DANS LA PORTE

Pour retirer et réinstaller les tringles ou les balconnets :

1. Selon le modèle, retirer les tringles ou balconnets en appuyant légèrement sur l'arrière du support tout en tirant sur la languette inférieure. Répéter ces étapes pour l'autre extrémité.
2. Réinstaller les tringles ou balconnets en alignant les extrémités des supports avec les attaches de chaque côté de la paroi de la porte. Enclencher fermement le support et l'enserrer sur les rails situés au-dessous de la tablette comme indiqué.

Style 1 – Rainures de porte



Style 2 – Porte-bouteilles/cannettes

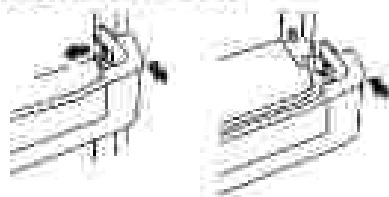

TRINGLES DÉPOSÉES DANS LA PORTE

Retirer et réinstaller les tringles :

1. Retirer les tringles en les soulevant à partir de chaque extrémité de la tringle.
2. Réinstaller les tringles en faisant glisser la tringle de la tablette dans les rainures sur la porte.



Porte-cannettes et balconnets de porte (sur certains modèles)

Porte-cannettes et balconnets

REMARQUE : Les porte-cannettes peuvent être achetés comme accessoires sur certains modèles.

Pour retirer et réinstaller les porte-cannettes/balconnets :

1. Retirer le porte-cannettes/balconnet en le soulevant et le tirant tout droit.
2. Réinstaller le balconnet en le faisant glisser au-dessus du support ossaire et en renforçant jusqu'à la butée.



Œufrier ou balconnet

Le réfrigérateur peut être livré avec un, deux ou trois casiers, selon le modèle. Les œufs peuvent être rangés dans l'œufrier ou en vrac dans le casier.

REMARQUE : Conserver les œufs dans un contenant couvert pour un stockage à long terme. Si le modèle ne comporte pas un casier à œufs, ranger les œufs dans leur contenant original ou sur une tablette intérieure.

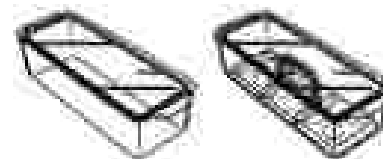

Tiroir à viande ou à charcuterie

La conception du tiroir pour spécialités alimentaires permet d'en changer facilement la position.

Tiroir à viande ou à charcuterie

1. Retirer le tiroir pour spécialités alimentaires.
2. Retirer le couvercle et le placer entre les tringles ossaires.
3. Fixer les pattes de fixation arrière sur la tablette.
4. Réinstaller le tiroir.

Retrait et réinstallation du tiroir :

1. Retirer le tiroir pour spécialités alimentaires en le faisant glisser vers l'intérieur jusqu'à la butée.
2. Soulever l'avant du tiroir pour spécialités alimentaires d'une main tout en soulevant la paroi inférieure du tiroir de l'autre main. Faire glisser le tiroir complètement vers l'extérieur.

3. Réinstaller le tiroir en le faisant complètement au-delà de la tige.



COUVERCLE DE TIROIR

Retrait et réinstallation du couvercle du tiroir :

Style 1 – Clayettes

1. Retirer le tiroir pour spécialités alimentaires.
2. Repousser le couvercle vers l'arrière pour libérer les pattes de fixation arrière de la clayette. Soulever l'avant du couvercle et le tirer vers l'avant.
3. Réinstaller le couvercle du tiroir pour spécialités alimentaires, en plaçant les encoches et les attaches du couvercle sur les ornières centraux et arrière de la clayette.
4. Réinstaller le tiroir pour spécialités alimentaires.

Style 2 – Tablettes en verre

1. Retirer le tiroir.
2. Retirer les articles de la tablette.
3. Retirer la tablette en la faisant glisser tout droit jusqu'à la tige.
4. Faire glisser le couvercle du tiroir pour spécialités d'un côté jusqu'à ce qu'il se dégage.
5. Insérer le couvercle dans les rainures de la tablette.
6. Repositionner la tablette dans le réfrigérateur puis réinstaller le tiroir pour spécialités alimentaires.

REMARQUE : Sur certains modèles, le tiroir peut être déplacé latéralement sur la tablette pour pouvoir en changer facilement la position.

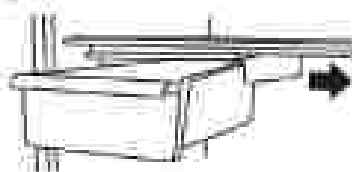

Guide d'entreposage des viandes

Garder la plus grande partie des viandes dans leur emballage d'origine pourvu qu'il soit hermétique et à l'épreuve de l'humidité. Emballer de nouveau si nécessaire. Voir le tableau suivant pour les durées d'entreposage. Lorsque la viande doit être entreposée plus longtemps que les durées indiquées, congeler la viande.

Poisson frais ou crustacés:	à consommer le jour même ou le soir.
Poulet, bœuf haché, abats comestibles (foie)	1 à 2 jours
Charcuteries, steaks rôtis	3 à 5 jours
Viandes émincées	7 à 10 jours

Restes – Couvrir les restes avec une pellicule en plastique ou du papier d'aluminium ou utiliser des contenants en plastique avec couvercles hermétiques.

Bac à légumes

Couvercle du bac à légumes

Style 1 – Couvercle en plastique

Retrait et réinstallation du couvercle du bac à légumes :

1. Retirer le(s) bac(s) à légumes.



2. Soulever le couvercle et le glisser vers l'extérieur.
3. Réinstaller le couvercle en plaçant les pattes du couvercle dans les encoches inférieures de la caisse et en les entaillant. Accéder les pattes de fixation avant pour les mettre en place.

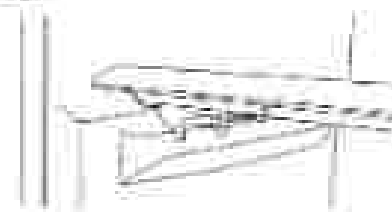

Style 2 – Couvercle en verre

Retrait et réinstallation du couvercle du bac à légumes :

1. Retirer le(s) bac(s) à légumes.
2. Tirer sur le couvercle en verre tout droit vers l'extérieur.
3. Réinstaller le couvercle en verre en le réinsérant.



Commande d'humidité dans le bac à légumes (sur certains modèles)

Le degré d'humidité dans le bac à légumes étanche peut être contrôlé. La commande peut être placée à n'importe quel réglage entre Low (faible) et High (élevée).

En position basse (ouvert) – laisse échapper l'air humide du bac à légumes pour mieux conserver les fruits et légumes à peures.

- Fruits : Laver, laisser sécher et garder au réfrigérateur dans un sac en plastique ou dans le bac à légumes. Ne pas laver ni équeauter les baies avant le moment de leur utilisation. Répartir et garder les oses dans leur contenant original dans le tiroir à légumes ou les conserver sur une tablette du réfrigérateur dans un sac en papier fermé sans être serré.

- Légumes à-peure : Placer dans un sac ou un contenant en plastique et ranger dans le bac à légumes.

En position High (élevée) (fermé), le réglage permet de retenir l'humidité à l'intérieur du bac pour mieux conserver les légumes à feuilles.

- Légumes à feuilles : Laver à l'eau froide, égoutter et couper ou éliminer les sections endommagées et décolorées. Placer dans un sac ou un contenant en plastique et ranger dans le bac à légumes.

Compartiment utilitaire

Le compartiment utilitaire peut être enlevé pour faciliter le nettoyage.

Retrait et réinstallation du compartiment utilitaire :

1. Retirer le compartiment utilitaire en pressant l'un des côtés tout en soulevant le compartiment utilitaire et en le tirant tout droit pour le dégager.
2. Réinstaller le compartiment utilitaire en plaçant un côté dans le mécanisme de verrouillage et en faisant coulisser l'autre côté en place jusqu'à la butée.

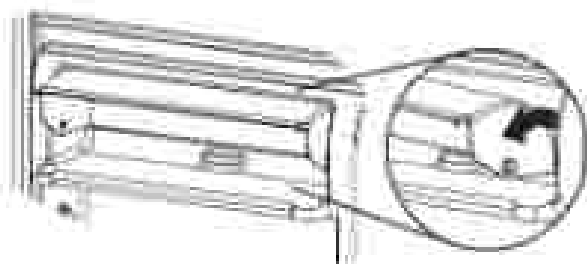

Machine à glaçons

Pour les modèles comportant un filtre à eau, après avoir raccourci le réfrigérateur à l'alimentation en eau ou avoir remplacé le filtre à eau, remplir et jeter trois récipients entiers de glaçons afin que le filtre à eau soit prêt pour utilisation.

Pour les produits sans pièce de produit de distribution de glaçons, la machine à glaçons et les pièces du circuit d'eau ne doivent être traitées que par le fabricant ou un de ses agents de service.

Pour les produits à connexion facile (machine à glaçons prête), la machine à glaçons peut facilement être installée par l'utilisateur en suivant les instructions fournies avec la trousse.

Pour savoir quel type de machine à glaçons convient pour votre produit, consulter la plaque signalétique située à l'intérieur du compartiment pour les aliments de l'appareil. Les informations du modèle d'ensemble de machine à glaçons y sont inscrites.

Consulter le Guide de démarrage rapide pour les coordonnées.

Mise en marche/arrêt de la machine à glaçons :

- Pour mettre la machine à glaçons en marche, il suffit d'abaisser le bras de commande en broche.
- Pour éteindre manuellement la machine à glaçons, soulever le bras de commande d'arrêt métallique à la position Off (arrêt) (position haute) et attendre l'émission d'un clic.

REMARQUE : Votre machine à glaçons a un arrêt automatique. Au fur et à mesure de la fabrication de la glace, les glaçons remplissent le bac d'entreposage de glaçons. Les glaçons soulevant le bras de commande en broche à la position Off (arrêt) (élevée), ne pas forcer le commutateur du bras en broche vers le haut ou vers le bas.

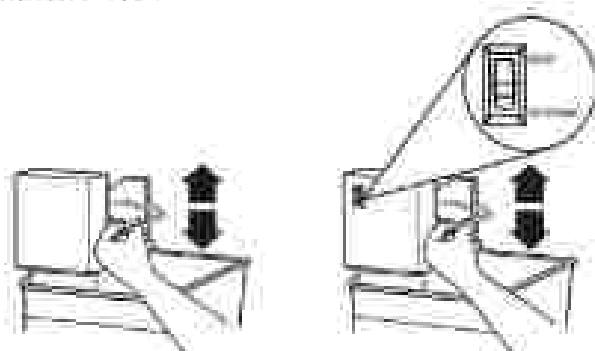

Bac à glaçons

REMARQUE : Éteindre la machine à glaçons avant de retirer le bac d'entreposage pour servir des glaçons ou pour nettoyer le bac. Ceci empêchera les glaçons de tomber de la machine à glaçons et dans le compartiment de congélation. Après avoir remplacé le bac d'entreposage, remettre en marche la machine à glaçons.

1. Nettoyer le bac à glaçons au savon doux et à l'eau tiède.
2. Insérer le bac à glaçons sous la machine à glaçons et le pousser aussi loin que possible.
3. Abaisser le levier de commande de la machine à glaçons et le placer en position de marche.

Taux de production des glaçons

- La machine à glaçons devrait produire un lot complet de glaçons approximativement toutes les 3 heures, soit environ 6 à 12 lots de glaçons au cours d'une période de 24 heures.
- Pour augmenter la production de glaçons, diminuer la température du congélateur et du réfrigérateur. Voir la section « Utilisation des commandes ». Attendre 24 heures entre les réglages.
- Production maximale de glaçons (sur certains modèles) : Si votre réfrigérateur est doté de la caractéristique de production maximale de glaçons, pousser le commutateur à Max pour produire environ 18 à 20 lots de glaçons sur une période de 24 heures.

Ne pas oublier

REMARQUE : Le distributeur désactive automatiquement la fonction de remplissage mesuré après 1 minute d'inactivité. Lorsque la fonction Measured Fill (remplissage mesuré) est désactivée, toute modification effectuée est perdue et les réglages par défauts sont réactivés.

Instructions d'utilisation





AVERTISSEMENT : Pour réduire le risque d'incendie, de décharge électrique ou de blessures corporelles, lire les **INSTRUCTIONS IMPORTANTES DE SÉCURITÉ** avant de faire fonctionner cet appareil.

REMARQUE : Avant d'utiliser cet appareil, s'assurer qu'il a été correctement installé.

Votre réfrigérateur possède deux commandes affectant la température. La commande de température se trouve sur la partie avant supérieure du compartiment du réfrigérateur, et la commande de circulation d'air se trouve sur la partie arrière du compartiment du congélateur.

Commande de la température

Pour mesure de commodité, la commande de température est pré-réglée à l'usine. Lors de la première installation du réfrigérateur, s'assurer que la commande se trouve toujours au réglage pré-réglé illustré ci-dessous.

	WRT319 WRT100 WRT103 WRT148 WRT318 WRT248 WRT349
	ART308 ART315
	MRT118
	WRT341 WRT311
	WRT104 WRT314 WRT104 WRT106

IMPORTANT :

- Les réglages recommandés devraient être corrects pour une utilisation domestique normale du réfrigérateur. Les réglages sont faits correctement lorsque le lait ou le jus sont aussi froids que désiré et lorsque la crème glacée est ferme.
- Attendre 24 heures pour que le réfrigérateur refroidisse complètement avant d'y placer des aliments. Si on ajoute des aliments avant que le réfrigérateur ne soit complètement refroidi, les aliments risquent de se gaspiller.

REMARQUE : Le fait de placer les commandes du réfrigérateur et du congélateur à un réglage plus froid que le réglage recommandé ne refroidira pas les compartiments plus rapidement.

- Si la température est trop chaude ou trop froide dans le réfrigérateur ou le congélateur, vérifier d'abord les évents pour s'assurer qu'ils ne sont pas bloqués, avant de régler les commandes.

Réglage de la commande de température

REMARQUE : Ne pas régler les commandes de plus d'un réglage à la fois, sauf lors de la mise en marche du réfrigérateur. Attendre 24 heures entre chaque réglage pour que la température puisse se stabiliser.

- Si il est nécessaire de modifier la température dans le compartiment de réfrigération ou de congélation, utiliser les réglages indiqués dans le tableau ci-dessous comme guide.

REMARQUE : Le fait de placer les commandes du réfrigérateur et du congélateur à un réglage plus froid que le réglage recommandé ne refroidira pas les compartiments plus rapidement.

- Si la température est trop chaude ou trop froide dans le réfrigérateur ou le congélateur, vérifier d'abord les évents pour s'assurer qu'ils ne sont pas bloqués, avant de régler les commandes.

Pour certains modèles

- Appuyer sur le bouton Temp (température) pour régler la température parmi les quatre témoins à DEL indiquant le réglage de température. En allant de gauche à droite, la DEL en première position correspond au réglage le moins bas. À mesure que l'on progresse vers la droite, les DEL correspondant à des réglages de plus en plus froids – la température la plus froide est atteinte lorsque les quatre DEL sont allumées.

REMARQUE : Entre le premier et le quatrième réglage, seule une DEL sur quatre est allumée. Les quatre DEL sont allumées lorsque le réglage de température le plus froid a été atteint.

CONDITIONNEMENT	CONDITIONNEMENT
Réfrigérateur trop chaud	Régler la commande Temp (température) à un degré plus haut.
Réfrigérateur trop froid	Régler la commande Temp (température) un degré plus bas.
Congélateur trop chaud/ trop peu de glaçons?	Régler la commande Temp (température) ou Airflow (circulation d'air) à un degré plus élevé.
Congélateur trop froid	Régler la commande Temp (température) ou Airflow (circulation d'air) à un degré plus bas.

Les machines à glaçons et troussees de machine à glaçons sont offertes sur les modèles sélectionnés.

Cooling ON/OFF (MARCHE/ARRÊT du refroidissement)

- Pour désactiver le refroidissement, appuyer pendant 4 secondes sur le bouton de Setting (Réglage) jusqu'à ce que tous les témoins lumineux restent allumés pendant 1 seconde. Pour réactiver le refroidissement, appuyer de nouveau sur le bouton de Setting (Réglage) pendant 4 secondes.

REMARQUE : Aucun compartiment ne se refroidira lorsque la commande est réglée à Off (arrêt).

Contrôle de la circulation d'air

La commande de circulation d'air règle la quantité d'air circulant entre les compartiments du congélateur et du réfrigérateur. Placer le réglage de circulation d'air à Min prend l'air froid du congélateur et l'utilise pour refroidir le réfrigérateur.

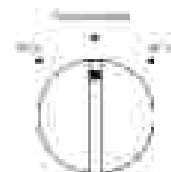

Lorsque le réfrigérateur est branché pour la première fois, placer la commande de circulation d'air au réglage recommandé.

Réglage de la commande de circulation d'air

Si une augmentation temporaire de la circulation d'air froid dans un compartiment particulier est souhaitée, régler la commande :

- Max – Augmente la circulation d'air dans le congélateur
- Min – Augmente la circulation d'air dans le réfrigérateur

IMPORTANT : Une fois le rendement obtenu, replacer la commande de circulation d'air au réglage recommandé afin que le réfrigérateur continue de fonctionner avec le maximum d'efficacité.

CONDITION/RAISON	RÉGLAGE
Forte consommation de glace*	Max
Température ambiante élevée de la pièce	Max – Pour conserver le débit de production de fabricant de la glace
Grande quantité d'aliments	Min – Pour refroidir rapidement les aliments et les boissons

*Les machines à glaçons et troussees de machine à glaçons sont offertes sur les modèles sélectionnés.

Informations de commande en ligne

Pour obtenir des instructions d'installation détaillées et des informations d'entretien, d'hivernation, ainsi que des conseils de transport ou des informations sur l'un des points suivants : Guide des programmes complet, garantie et dimensions, détaillées du produit ou pour obtenir des instructions complètes sur l'utilisation et l'installation, visiter le :

WHIRLPOOL

- www.whirlpool.com/owners

ou au Canada

- www.whirlpool.ca/propritaire

AMANA

- www.amana.com/owners

ou au Canada

- www.amenacanada.ca/propritaire

MAYTAG

- www.maytag.com/owners

ou au Canada

- www.maytag.ca/propritaire

Cette vérification peut aider à économiser le coût d'une intervention de dépannage.

Cependant, si vous devez nous contacter, utiliser les coordonnées suivantes selon la bonne région.

	États-Unis	Canada
WHIRLPOOL	1 866 698-3538 Whirlpool Brand Home Appliances Customer Experience Center 663 Benson Road Benton Harbor, MI 49022-2652	1 800 807-8777 Whirlpool Brand Home Appliances Customer Experience Centre 300-6750 Century Ave. Mississauga, Ontario L5N 0B7
AMANA	1 866 616-2664 Amana Brand Home Appliances Customer Experience Center 663 Benson Road Benton Harbor, MI 49022-2652	1 800 807-8777 Amana Brand Home Appliances Customer Experience Centre 300-6750 Century Ave. Mississauga, Ontario L5N 0B7
MAYTAG	1 800 344-1274 Maytag Brand Appliances Customer Experience Center 663 Benson Road Benton Harbor, MI 49022-2652	1 800 807-8777 Maytag Brand Appliances Customer Experience Centre 300-6750 Century Ave. Mississauga, Ontario L5N 0B7